

EX1200

HITACHI

EX1200

■ 運転質量

バックホウ：108,000 kg

ローディングショベル：111,000 kg

■ バケット容量

バックホウ：3.0—6.5 m³

ローディングショベル：5.9—6.5 m³

■ エンジン出力：567 kW (771 PS)



掘削力 GIANT

みなぎるパワーで
大作業量を実現。

■ダンプトラックへの標準積み込み回数

機種 (バケット容量)	ダンプトラック (山積み)	30t級	40t級
バックホウ EX1200 (6.5 m ³)		3 or 4	4 or 5
ローディングショベル EX1200 (6.5 m ³)		3 or 4	4 or 5

高い作業性を生む 大出力「シングル」エンジン

EPA 排出ガス1次規制対策型エンジン

EPAの排出ガス1次規制に適合したクリーンエンジンです。メンテナンスしやすいシングルエンジンです。

412 kW (560 PS) (EX1100-3)

▶ **567 kW (771 PS)**

作業性を高める 大容量バケット

バケット幅当たりの掘削力が大きく、食い込み性に優れた大容量バケットを採用。作業量の増大と効率の良い作業が行えます。



●バックホウバケット：標準/岩用 **5.0 m³ / 5.0 m³**

●BEバケット：標準/岩用 **6.5 m³ / 5.6 m³**

パワーアップした 力強い掘削力

パワフルなエンジンと優れた油圧システムにより、最大掘削力をアップ。採石現場などで力強い作業を実現します。



最大掘削力

●標準フロント 5.0 m³ 岩用バケット
460 kN (46,900 kgf) (EX1100-3)

▶ **475 kN (48,400 kgf)**

●BEフロント 5.6 m³ 岩用バケット
533 kN (56,100 kgf) (EX1100-3)

▶ **550 kN (56,100 kgf)**

操作性 GIANT

作業効率を高めるスピーディな操作性。



『キビキビ』&『つながりの良い』

フロント複合操作

定評のある『OHS:最適油圧システム』を踏襲。さらに、従来のアーム再生制御に加え、ブーム再生制御を新たに採用しました。スピーディ&スムーズなフロント動作で、作業効率を高めます。



高い作業性と経済性を両立させた

E-P制御

エンジン出力を有効に活用するスピードセンシング式馬力制御。作業状況に応じてエンジン出力とポンプ吐出量をコンピュータがエネルギーのロスを抑えます。



●S/Pモードで作業量アップ
ポンプ吸収馬力を増大。より粘り強く、力強い作業が行えます。

●Eモードで燃費低減
軽作業時の燃費効率を高め経済的な作業が行えます。



クイック
アイドル

さらなる省エネを実現させる
オート&クイックアイドル

ブームリフト力10%アップ ヘビーリフトスイッチ

石材の切り出し作業や大塊処理作業など重量物の持ち上げに威力を発揮します。

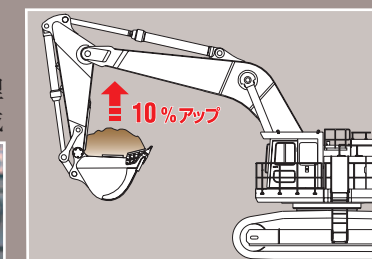
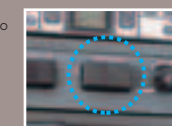



耐久力 GIANT

優れた耐久力で
ランニングコストを低減。

耐久性に優れた ブーム/アーム

曲げやねじれ応力に強い高張力鋼を採用。断面積の大きいボックス型構造です。さらに隔壁を随所に採用した剛性の高いフロント構造です。

BEフロント&5.6 m³ 岩用バケット

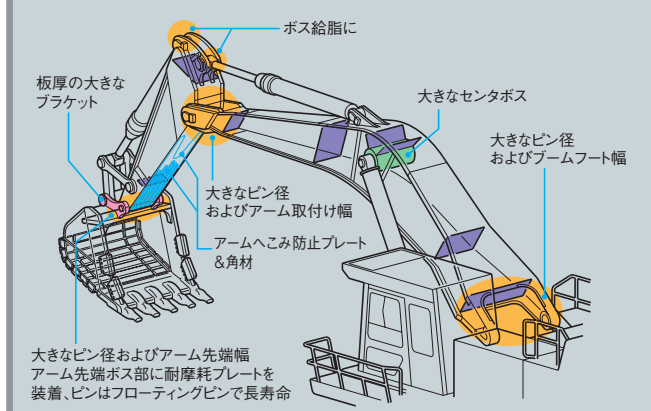

ハードな現場にこたえる 採石専用バケット (5.0 m³/5.6 m³ 岩用バケット)

耐摩耗性に優れ、衝撃に強い採石専用の強化型バケットです。

5.6 m³ 岩用バケット

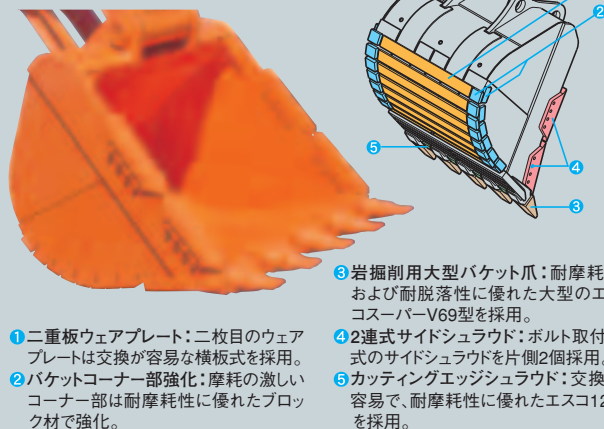

丈夫で長持ちのアーム先端 ピン回りの強化

- アーム先端ボス側面に耐摩耗プレートを装着しました。
(3.4 mBEアーム/3.4 m標準アーム/4.5 mセミロングアーム)
- アーム先端ピンに実績あるフローティングピン式を採用しました。

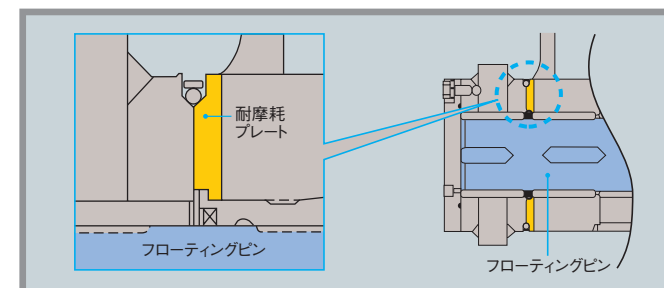

下板を保護する アームへこみ防止プレート &角材

岩石の巻き込みによるアーム下板の損傷を防ぐため、アームへこみ防止プレート&角材を採用しました。

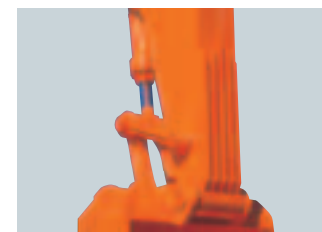

油圧機器の耐久性を高める 別置きオイルクーラ

オイルクーラとラジエータを別置きにして、冷却効果を高めました。作動油温を下げて油圧機器類の耐久性をさらに向上しました。



信頼性の高い 低速回転・大排気量エンジン

余裕ある大型エンジン採用で、エンジンの寿命を延長。

頑丈な強化型の 昇降ステップ

板厚をアップし、取付けボルトを保護する強化型、大型ステップを採用。岩や障害物の突き上げによるステップと手すりの損傷を低減します。

信頼性の高い トラックセンタフレーム

トラックセンタフレームの旋回輪取付部は、一体鋳鋼構造で応力集中を緩和し信頼性を高めました。

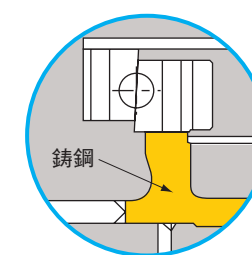

力強い作業を支える 大型の足回り

クローラ全長6,410 mm/全幅4,610 mmと大型の足回りを採用。安定性と耐久性を向上しました。

損傷を受けにくい 走行装置

コンパクトに収めた走行装置、強化された減速機、フレームの形状変更と板厚アップなど耐久性を高め損傷によるダウンタイムを低減します。



石や岩の浸入を防ぐ 噛み込み防止ガード

フロントアイドラとトラックフレームとのすき間には、石などの噛み込みを防止するガードを装着しました。

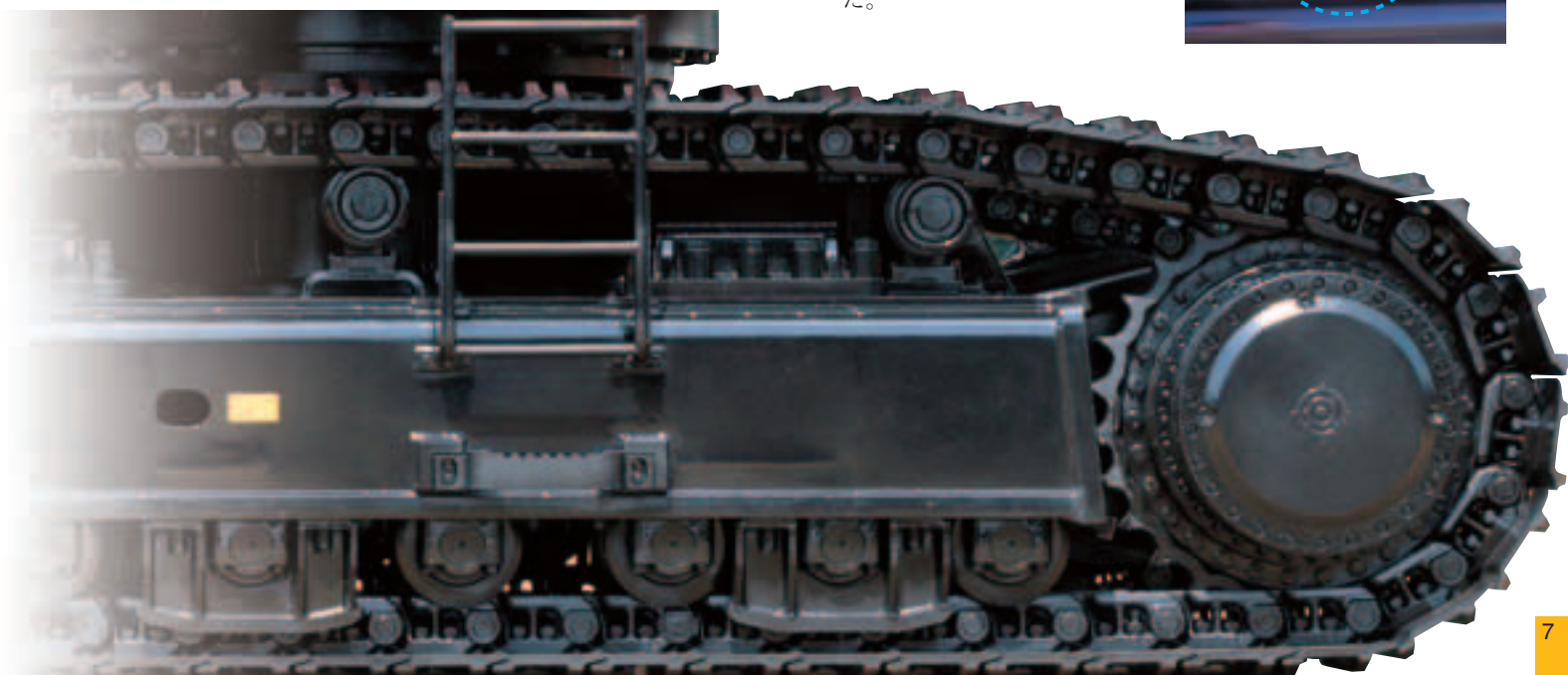
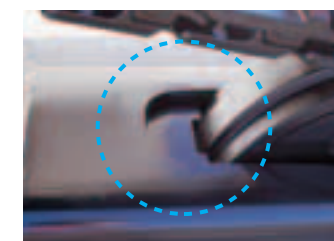

安全性 GIANT

オペレータと周辺への
きめ細かな安全対策。



オペレータを保護する 頑丈なヘッドガード一体型加圧式キャブ

ISO規格のOPG(オペレータ保護ガード)に適合(ただし、キャブ前面ガードはオプション)。落下物からオペレータを保護する安全性の高いもので、耐振強度に優れた、頑丈なフレーム構造のヘッドガード一体型のキャブです。

OPG: Operator Protective Guards

明るく、的確に照射する 角度調整式作業灯

キャブ上の作業灯は角度調整式を採用。作業に合わせた照明ができます。



タイマ付き夜間降車用 ステップライト

サイドウォークや昇降ステップを1分間照らし、足元を明るくしてくれます。



メンテナンス時の安全性を高める 広幅サイドウォークと大型手すり

キャブへの昇降や、点検・整備がより安全にできる広幅のサイドウォークと大型手すりを随所に設置しています。大型手すりは世界で最も厳しいヨーロッパのEN安全規格に適合しています。

EN: European Norm
(欧州規格)



サンバイザ (オプション)
前面ガード (オプション)



前面ガラス飛散防止
フィルム (オプション)

安全性を高める各種装備



エンジン/ポンプ隔壁



巻込み式シートベルト

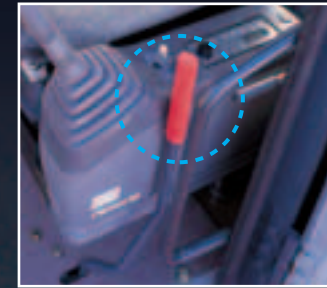

ロックレバー (ロック時)



キャブ右窓ガード



緊急脱出用ハンマ



キャブ内消火器 (オプション)



快適性 GIANT

使いやすく、
ゆとりの
快適空間。

疲れが少ない快適な ゆとりの大型キャブ

従来機比10%アップの大型キャブを採用。視界も良好でゆとりの運転環境を確保しました。また、オペレータの乗り心地アップや疲労を軽減する、液体封入防振ゴムを採用しました。

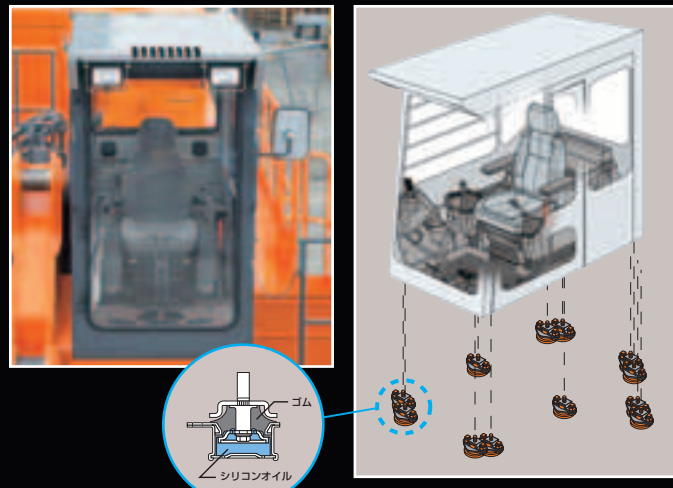

乗り降りが楽な 大型キャブドアの採用

●キャブドア上部開口幅

165 mm
アップ

(対EX1100-3)

●キャブドア側窓開閉幅

196 mm (EX1100-3)

246 mm

素早い温度調節で快適な 大容量バイレベル方式フルオートエアコン

設定温度によって、風量や吹き出し口、温度を自動的にコントロール。さらに、足元は暖かく、顔や頭は涼しく…。場所によって、温度を変えることができるバイレベル機能を装備。

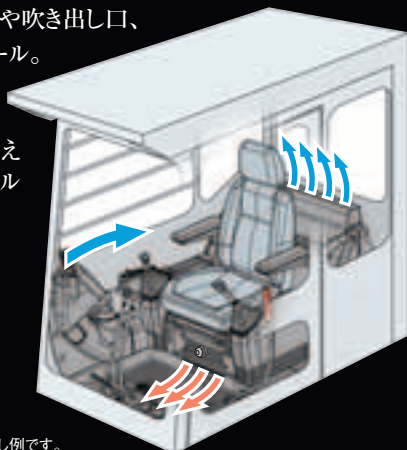

※イラストは、バイレベル時の吹き出し例です。

見やすく、視認が容易 モニタパネルは、視界の中に

モニタパネルは、オペレータの自然な視線の動きで、確認できる位置にレイアウト。



●液晶表示部

標準モード: 【アワーメータ】
【トリップメータ】
【トリップメータ2】

の3種類の情報を表示切替えて表示。トリップメータはオイル、フィルタ類などの交換時間をセットスイッチで任意に設定できます。

使いやすさを優先した設計で スイッチは、操作レバーのそばに

操作レバーとスイッチパネルは使いやすさを考え、レバーを移動するときは、一体となって動きます。

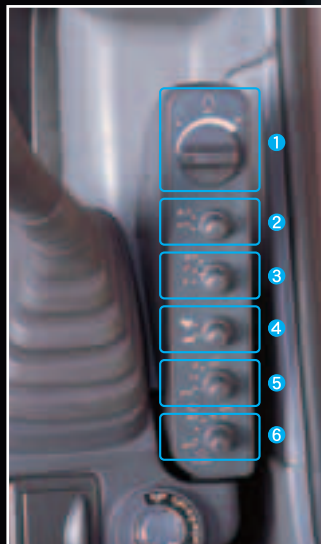

- 1 エンジンコントロールダイヤル
- 2 オートアイドル・オートアクセル選択スイッチ
- 3 パワーモードスイッチ
S/P: スーパーパワーモード
P: パワーモード
E: エコミーモード
- 4 走行モードスイッチ
🚗 高速: 0~3.5 km/h
🚗 低速: 0~2.4 km/h
- 5 作業灯スイッチ
1: 機体右/キャブ下作業灯
2: 機体右/キャブ下&キャブ上作業灯
- 6 ワイパ・ウォッシュスイッチ
可変間欠ワイパ
ウインドウォッシュ運動式

振動・衝撃を押さえる ブームモードスイッチ

作業内容に応じて、ブーム押付け力の切替えができます。また、快適な運転環境と機械の長寿命化が図れます。

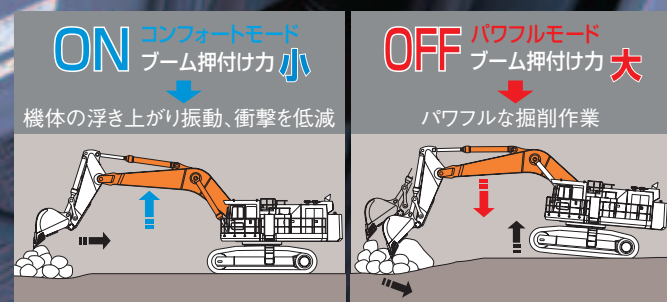
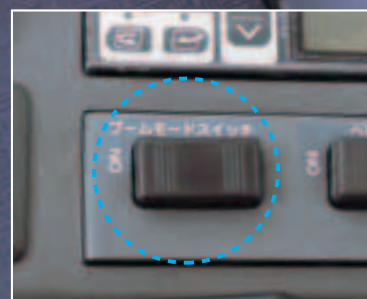

整備性 GIANT

気配りの点検整備を実現、
トータルコストを低減。

日常点検が楽な 機器レイアウト

アクセスがしやすい通路と機器の合理的な集中配置により、日常のメンテナンスが楽に行えます。

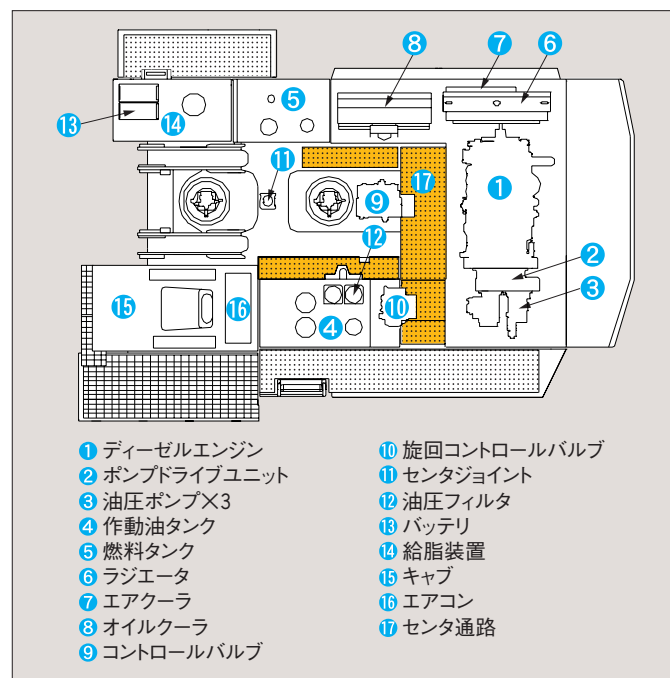

清掃が容易な
ラジエータ、
オイルクーラ



ちり、ほこりを分離、排出
ダストエジェクタ
(エアクリーナ)

空気中のほこりやちりを自動的に分離／排出して、エレメントの清掃と交換インターバルを延長しました。

整備・点検作業をスムーズに アクセスしやすいセンタ通路



工具箱スペース

手間と時間を短縮 自動給脂装置

標準装備された自動給脂装置、給脂作業が大幅に軽減。
(バケット回りおよび旋回輪を除く)



給脂が容易な、
電動式ルブリケータ
バケット回りや旋回輪への給脂が容易な電動式ルブリケータを標準装備しました。



広い点検用ドアの エンジン/ポンプ室

広い開口面積をもつ点検用ドア。メンテナンスがスムーズに行えます。

交換が容易な エアコン外気導入用フィルタ

フィルタを大型化し、能力アップと長寿命化をはかりました。

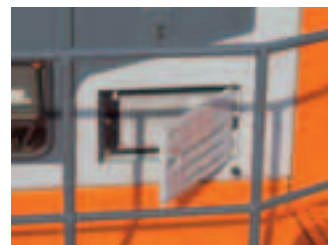

容易でスピーディなメンテナンス 配電盤

キャブ後部の上方に配置し、点検が容易になりました。



*写真は配電盤ボックスを開けた状態です。

環境

排出ガス対策型 クリーンエンジンを搭載

EPA (米国環境保護局) の排出ガス1次規制にも適合したクリーンエンジンです。

リサイクルを考慮し、 樹脂製部材に材料名を表示

リサイクルを考慮、樹脂製部材に素材を表示しました。

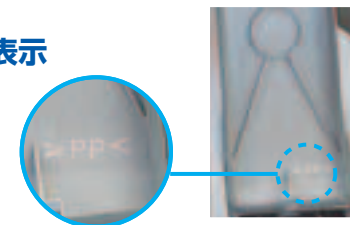

- EPA排出ガス1次規制をクリア
- 樹脂製部材に材料名表示

日立超大型ショベルモニタシステム

機械の稼働状況や各種警告の発生状況を検出するとともに、それらを記録するシステムです。
このシステムのメインユニットとなるDLU (データロ

ギングユニット) は絶えずエンジンおよび油圧システムの稼働状況やセンサ故障などの警告を記録します。
記録された情報はパソコンで閲覧することができます。

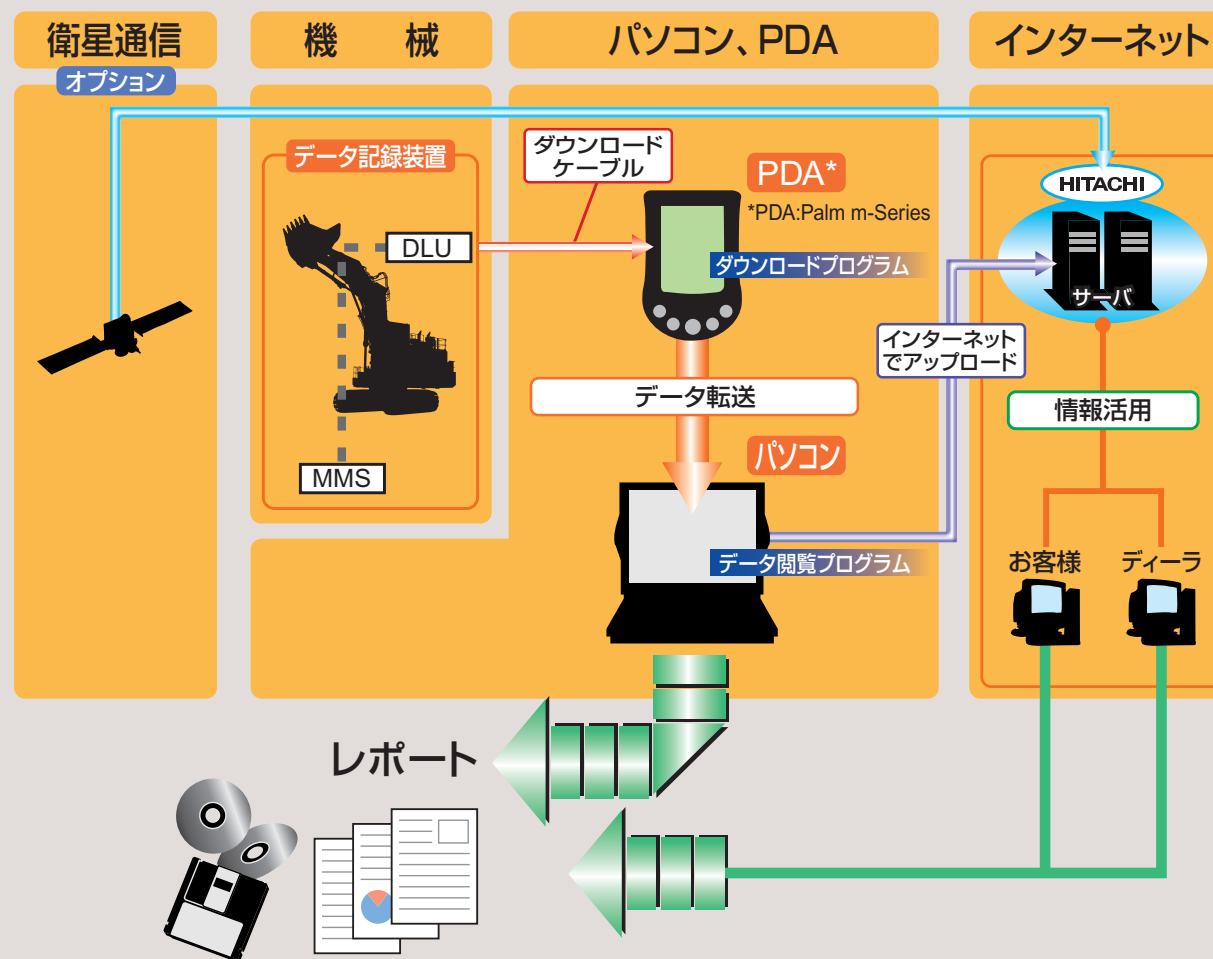

■仕様(バックホウ&BEフロント)

仕様	EX1200-5D	
	標準フロント	BEフロント
運転質量	kg 108,000	109,000
機体質量	kg 77,170	
標準バケット容量	山積容量 新JIS	m ³ 5.0/岩用:5.0
	旧JIS	m ³ 4.4/岩用:4.4
平積容量	m ³ 3.8/岩用:3.8	4.9/岩用:4.2
標準シュー幅	mm 710	
性能		
接地圧	kPa (kgf/cm ²) 136 (1.39)	137 (1.40)
旋回速度	min ⁻¹ (rpm) 5.8 (5.8)	
走行速度 高/低	km/h 3.5/2.4	
登坂能力	度(%) 35 (70)	
最大掘削力 新JIS	バケット	kN (kgf) 457 (46,600)/岩用:475 (48,400)
	アーム	kN (kgf) 411 (41,900)/岩用:411 (41,900)
エンジン	名称	カミンズ QSK23
	形式	ターボ付き直接噴射式
定格出力	kW/min ⁻¹ (PS/rpm) 567/1,650 (771/1,650)	
総行程容積(総排気量)	L (cc) 23.15 (23,150)	
油圧装置		
油圧ポンプ形式	可変容量形ピストン式×3、歯車式×1	
主リリーフ弁セット圧	MPa (kgf/cm ²) 31.4 (320)	
旋回油圧モータ形式	定容量形ピストン式×2	
走行油圧モータ形式	可変容量形ピストン式×2	
駐車ブレーキ形式(旋回・走行)	機械式	
油・水類の容量		
燃料タンク	L 1,400	
作動油タンク	L 1,350/610 (基準レベル)	
エンジンオイル	L 70	
冷却水	L 113	

〈注〉単位は、国際単位系(SI)による単位表示です。()内は、従来の単位表示を参考値として併記したものです。

■作業範囲(バックホウ&BEフロント)

	BEフロント		バックホウ		
	7.55 m BEアーム		9.1 m 標準アーム		
	3.4 m BEアーム	3.4 m 標準アーム	4.5 m セミロングアーム	5.8 m ロングアーム	
A 最大掘削半径	13,760	15,340	16,380	17,360	
*B 最大掘削深さ	7,940	9,340	10,420	11,420	
*C 最大垂直掘削深さ	5,080	7,620	8,880	10,360	
*D 最大掘削高さ	12,300	13,490	14,020	14,400	
*E 最大ダンプ高さ	8,020	8,920	9,430	10,360	

〈注〉*印寸法はシューラグ高さを含みません。

■各種バケット(バックホウ&BEフロント)

容量 m ³	幅 mm		爪数 本	質量 kg	BEフロント			
	サイドシュラウド 無し	サイドシュラウド 有り			BEアーム 7.55 m BEアーム 3.4 m	標準アーム 3.4 m	セミロングアーム 4.5 m	ロングアーム 5.8 m
岩用3.0 (2.7)	1,700	1,800	5	3,100				●
3.4 (3.0)	1,840	1,940	5	3,250				◎
岩用3.5 (3.2)	1,470	1,570	4	4,300			●	
4.0 (3.6)	1,620	1,720	5	4,160			◎	
岩用4.5 (4.0)	1,710	1,810	5	4,650		●		
5.0 (4.4)	1,920	2,100	5	4,490		◎		
岩用5.0 (4.4)	1,860	1,960	5	5,460		●		
岩用5.6 (4.9)	2,140	2,240	5	6,510	●			
6.5 (5.7)	2,210	2,310	6	6,350	◎			

◎:一般掘削 ●:岩掘削

■作業範囲図(バックホウ)

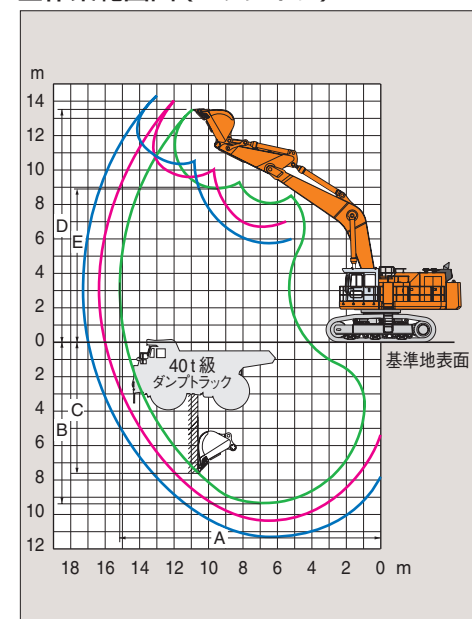

■作業範囲図(BEフロント)

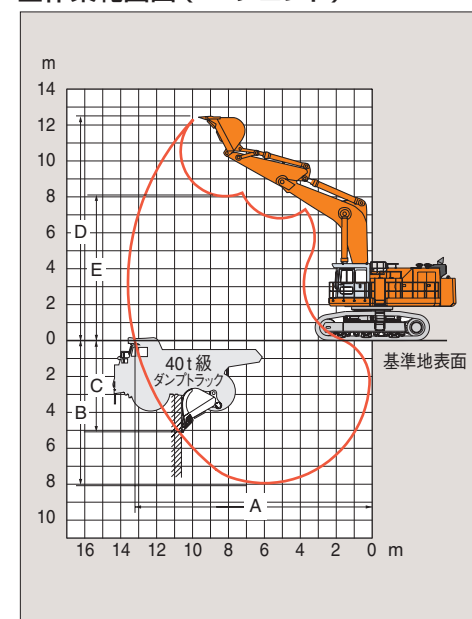

■仕様(ローディングショベル)

運転質量	kg	111,000
機体質量	kg	80,900
標準バケット容量	m ³	6.5
接地圧	kPa (kgf/cm ²)	139 (1.40)
最大掘削力	kN (kgf)	589 (60,100)

■作業範囲(ローディングショベル)

	単位:mm
A 床面最小掘削半径	4,460
B 床面仕上げ最小半径	6,520
C 床面水平作業距離	4,340
D 最大掘削半径	11,440
*E 最大掘削高さ	12,350
*E' 最大ダンプ高さ	8,740
*F 最大掘削深さ	5,240
*G 最大ダンプ高さ時半径	6,090
H 最大バケット開口幅	1,880

〈注〉*印寸法はシューラグ高さを含みません。

■各種バケット(ローディングショベル)

容量 m ³	幅 mm	開口幅 mm	爪数 本	質量 kg	タイプ
山積					
5.9	2,510	1,880	6	9,780	岩掘削
6.5	2,700	1,880	6	9,200	一般掘削

■寸法図

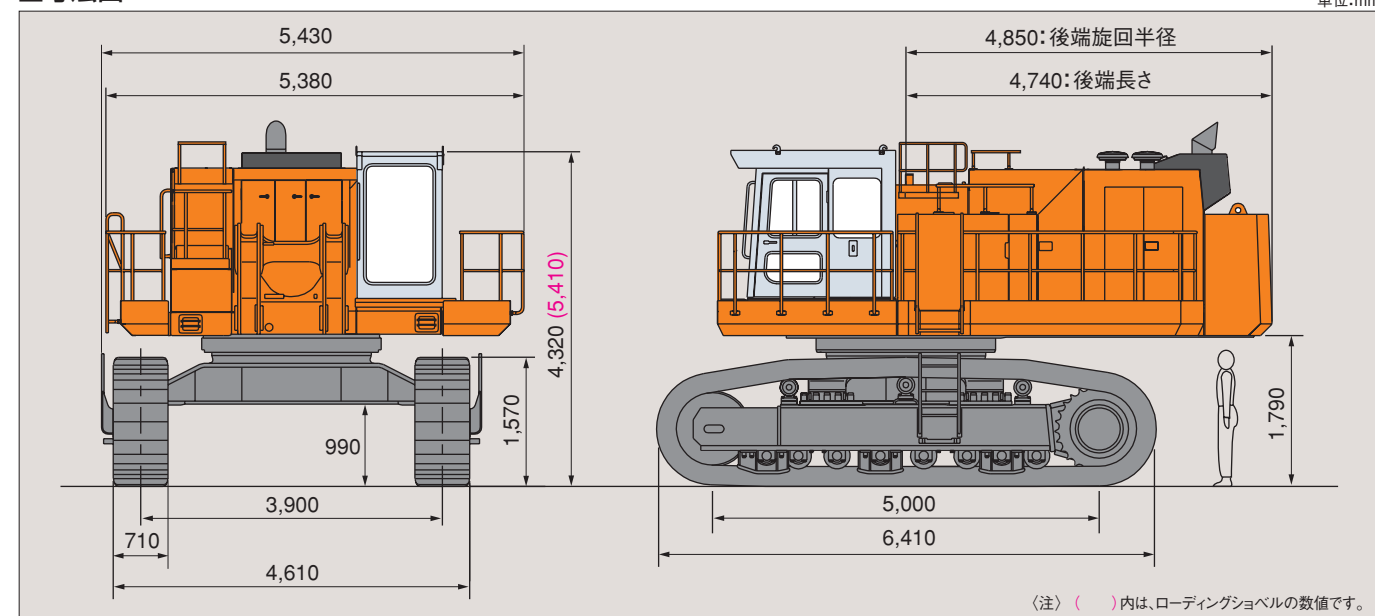

〈注〉()内は、ローディングショベルの数値です。

■バケット形状 ●:バックホウ ●:ローディングショベル

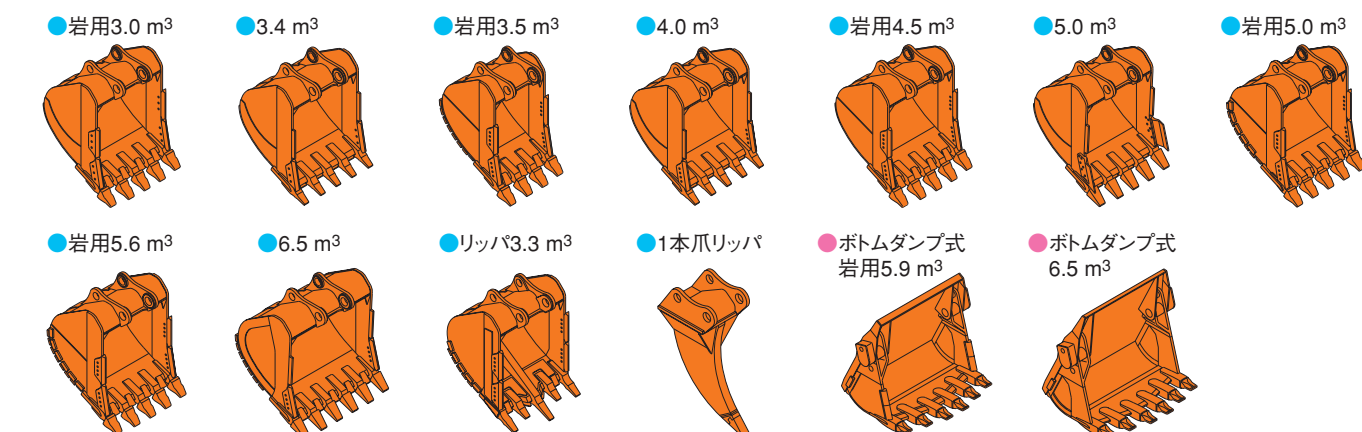

EX1200-5D

主要装備品

全仕様共通基本装備品

油圧システム

- E-P制御
- OHS
- オートアイドル
- クイックアイドル
- パワーモード S/P・P・E
- ブームモードスイッチ
- ヘビーリフトモード
- ブーム / アーム再生機構

安全装備品

- ロックレバー
- 巻込み式シートベルト
- 緊急脱出用ハンマ
- キャブ右窓ガード
- 左右サイドミラー
- 作業灯 (2灯)
- 角度調整式作業灯 (2灯)
- サイドウォーク&大型手すり
- 強化型昇降ステップ、はしご&大型手すり
- ノンスリップテープ
- ポンプ隔壁
- ステップライト

キャブ/室内装備

- ヘッドガード一体型加圧式キャブ
- 外気導入式加圧フルオートエアコン
- 回転式ルーバ (デフロスタ)
- ホット&クールボックス
- ドリンクホルダ (ホット&クール機能付き)
- モニタパネル&スイッチパネル
- 時計付きオートチューニングAM/FMラジオ
- サスペンションシート (KAB500シリーズ)
- 間欠ウインドウワイパ&ウインドウウォッシャ
- フロアマット
- ルームライト
- 12 V電源端子
- 前面合わせガラス
- 液体封入防振ゴム

その他

- 日立超大型ショベルモニタシステム
- EPA、排出ガス1次規制対策型エンジン
- エンジンプレヒート
- ウレタン塗装
- 耐熱コルゲートチューブ
- 自動給脂装置
- ホースリール付き電動式ルブリケーター
- 工具箱&工具一式
- 樹脂製部材の材料表示

全仕様共通オプション品

- 衛星通信データ転送システム
- 走行警報装置
- フルトラックガード
- 消火器
- 前面ガラス飛散防止フィルム
- キャブ前面ガード
- サンバイザ

仕様別装備品

◎:基本装備 ●:オプション

	EX1200-5D BEフロント	EX1200-5D 標準仕様機			EX1200-5D ローダフロント
		標準アーム	セミロングアーム	ロングアーム	
フロント	3.4 m ³ (3.0 m ³)				
	4.0 m ³ (3.6 m ³)		◎	◎	
	5.0 m ³ (4.4 m ³): (スーパーV61爪)		◎		
	6.5 m ³ (5.7 m ³): (スーパーV61爪)	◎			
	3.3 m ³ (2.9 m ³)リッパ	●	●		
	1本爪リッパ	●	●		
アーム	6.5 m ³ : 標準ローダバケット				◎
	3.4 m標準アーム		◎		
	3.4 mBEアーム	◎			
	4.5 mセミロングアーム		◎		
	5.8 mロングアーム			◎	
	へこみ防止プレート	◎	◎	●	●
	へこみ防止角材	◎	◎	●	●
	アーム先端ボス耐摩耗プレート	◎	◎	◎	
	フローティングピン	◎	◎	◎	
	一体型Aリンク	●	●	●	
ブーム	9.1 m標準ブーム		◎	◎	
	7.55 mBEブーム	◎			
	ローダフロント (ブームおよびアーム)				◎
下部走行体	710 mmグローサシュー	◎	◎	◎	◎
	900 mmグローサシュー	●	●	●	
	900 mmフラットシュー	●	●	●	
上部旋回体	1,100 mmハイキャブ (緊急脱出用ロープ付き)	●	●	●	◎
	1,900 mmスーパーハイキャブ (緊急脱出用ロープ付き)	●	●	●	●
その他	緊急脱出用ロープ	●	●	●	◎

日立建機株式会社

東京都文京区後楽 2-5-1 〒112-8563
営業統括本部 ☎(03) 3830-8040
URL: <http://www.hitachi-kenki.co.jp>

- カタログに記載した内容は、予告なく変更することがあります。
- 掲載写真は、販売仕様と一部異なる場合があります。
- 機械を離れるときは、必ず作業装置を接地させるなど、安全に心掛けてください。
- 機体質量3トン以上の建設機械の運転には「車両系建設機械運転技能講習修了証」の取得が必要です。
- 運転資格の詳細については、下記教習所へお問い合わせください。

資格取得のご相談は(株)日立建機教習センタの各教習所へ

教習センタ TEL.048-931-0121 神奈川 TEL.042-730-6716
北海道 TEL.0133-64-6388 山梨 TEL.0120-493-160
宮城 TEL.022-364-6143 愛知 TEL.0564-57-7123
埼玉 TEL.048-931-0121 京都 TEL.075-957-4944
茨城 TEL.029-828-2370 岡山 TEL.086-464-5411
水戸 TEL.029-352-0285 福岡 TEL.092-963-3634
群馬 TEL.027-230-5311



正しい操作と、周囲への思いやりは、安全作業の第一歩です。
ご使用前に、必ず「取扱説明書」をよく読み、正しくお使いください。

●お問い合わせは…

KS-368R

05.12 (CD/SZ,GT3)