

ZAXIS-6 シリーズ

HITACHI

Reliable solutions

ZAXIS 330



## 油圧ショベル

型式：ZX330-6 / ZX330LC-6 / ZX350H-6 / ZX350LCH-6 / ZX350K-6 / ZX350LCK-6

エンジン定格出力：202 kW (275 PS)

運転質量：ZX330-6：32,600 kg / ZX330LC-6：33,200 kg

ZX350H-6：34,700 kg / ZX350LCH-6：35,300 kg

ZX350K-6：35,200 kg / ZX350LCK-6：35,900 kg

バケット容量 新JIS：1.15 - 1.86 m<sup>3</sup>



# 自由自在の力と、動きを。

もっと意のままに、力強く、素早く。  
過酷な環境下でもタフな性能を。  
使い勝手がよく、シンプルであれ——。

現場の求める“リアル”なニーズに、どこまで近づけるか。  
日立建機らしい「操作性」を求め、数々の挑戦を積み重ねた  
新型ZAXIS-6、ここに誕生。

新しい排出ガス規制にも対応し、  
これからの時代をリードする  
日立建機の次世代油圧ショベルです。

## 次世代排出ガス規制対応の 新モデル。

### 環境への配慮

排出ガス規制の対応と省エネ機構。  
「尿素SCRシステム」と省エネ機構 (P4-5)

### 操作性

両立した操作性と低燃費。  
「操作性の日立建機」を裏付ける  
優れた油圧システム (P6-7)

### 居住性

広く快適で、安全なキャブにすべての情報が集まる。  
ストレスフリーな作業空間 (P8-9)

### 整備性・安全性

現場が求める便利さを。  
メンテナンスしやすいレイアウトと  
安全装備 (P10-11)

### 信頼性・耐久性

劣化を防ぐさまざまな機構と、よりタフになった構造。  
「長寿命化」したエンジンと構造物 (P12-13)



特定特殊自動車  
排出ガス2014年基準  
適合車



国土交通省  
低騒音型建設機械  
指定機



2020年燃費基準  
100%達成建設機械



## 「環境への配慮」

NO<sub>x</sub> は極限まで出さない。  
しかし、性能は落とさない。

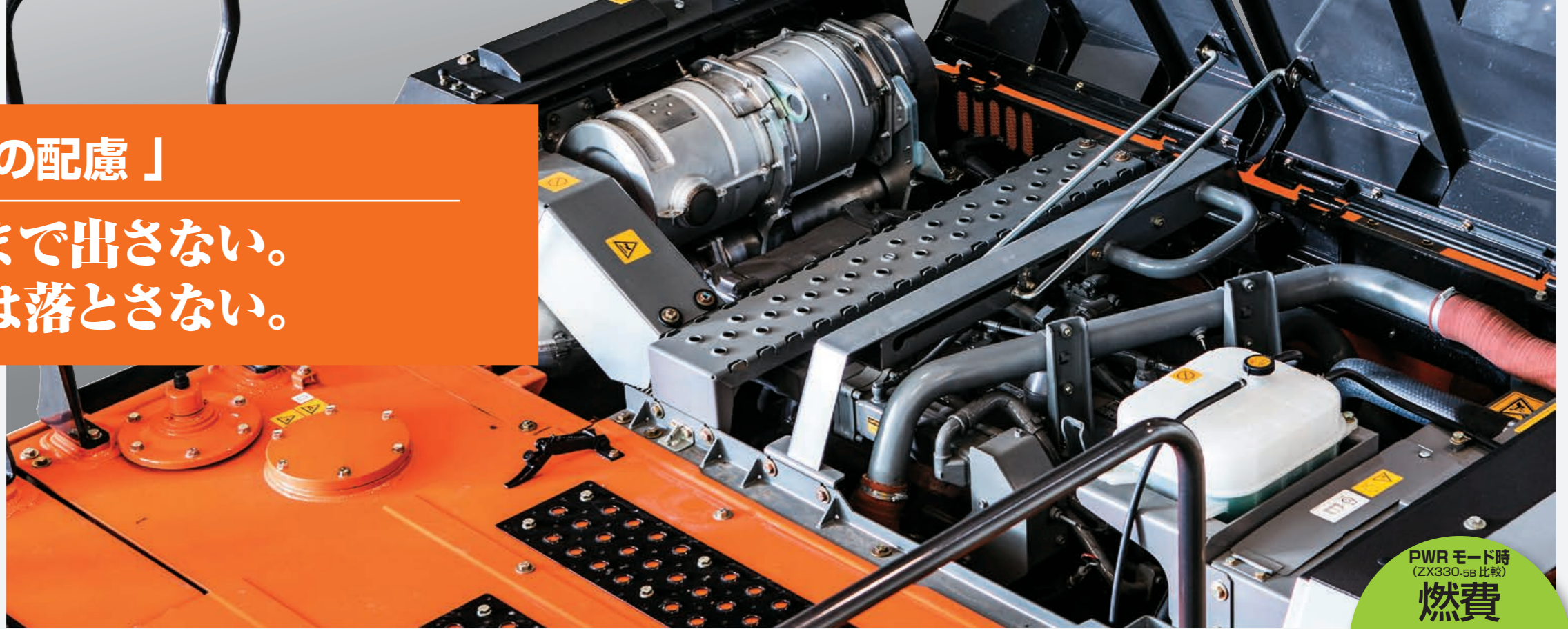

PWRモード時  
(ZX330-5B比較)  
**燃費**  
**7%削減**

### NO<sub>x</sub> を大幅削減する「尿素SCRシステム」 **NEW**

環境規制が強まるなか、NO<sub>x</sub>を削減する「尿素SCRシステム」は、次世代のディーゼルエンジンに必須のシステムです。エンジンからの排出ガスは、連結パイプ内で噴射された尿素水(アンモニア)と混じり合い、SCR触媒で無害な水と窒素に還元され、クリーンな排出ガスとなります。

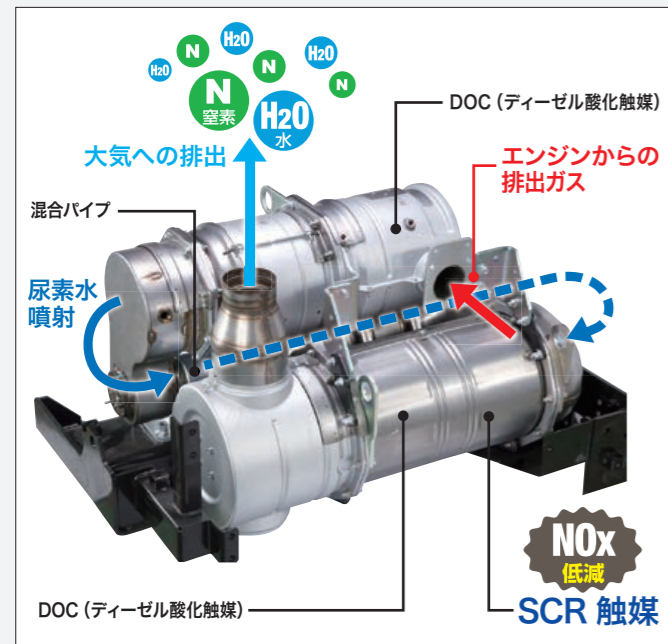

#### ●マフラフィルタレスで、メンテナンスが容易 **NEW**

従来機で使用していたマフラフィルタ(PM除去フィルタ)を廃止しました。マフラフィルタの定期的な清掃や交換が不要となり長期的な保守管理費用の低減につながります。

#### ●尿素水の残量はモニタで確認可能 **NEW**

尿素水の残量は、燃料とともにマルチモニタでいつでも確認できます。作業の状況に合わせて、事前に補給することが可能です。なお尿素SCRシステムは、作業中も性能を保つための再生制御が自動で働き、NO<sub>x</sub>削減の効果を持続します。

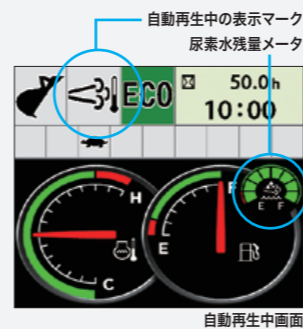

### さまざまな省エネ機構により、低燃費に貢献

従来機から多くの省エネ機能を採用し、優れた環境性能を誇るZAXISシリーズ。高いレベルでランニングコストを抑え、CO<sub>2</sub>を削減する、最新式のシステムや構造を備えています。

#### ●「TRIAS II システム」 **NEW**

低燃費と高出力化に貢献。3つのポンプそれぞれに電磁弁を追加しました。きめ細かい流量制御ができるようになり、エンジンへの負担を軽減できます。右の図は、ハーフレバー時のポンプ流量を示しています。TRIAS IIは、同じ操作を少ない流量で行うことができ、省エネ運転に貢献しています。

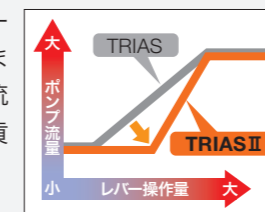

#### ●コモンレール式燃料噴射システム

PM低減および高出力化と低燃費に貢献。燃料の量や噴射タイミングを電子制御します。燃料を超高圧で噴射し、最も効率のよい燃焼が可能です。

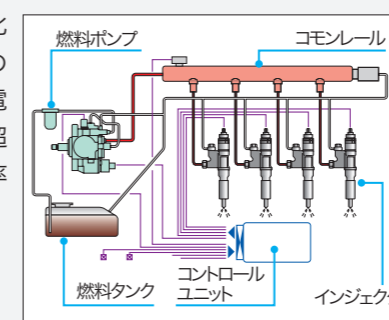

#### ●大容量クールドEGRシステム

排出ガスの一部を冷やしてエンジンに戻すことで、酸素濃度を抑制。燃焼温度を下げて、NO<sub>x</sub>発生を低減します。

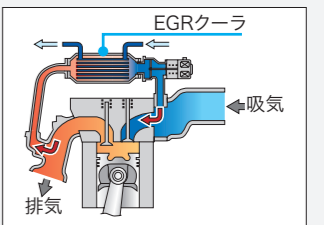

#### ●可変式ターボチャージャ

NO<sub>x</sub>およびPM低減に貢献。エンジン回転数に応じ、羽根の角度を変えて送り込む空気量を調節。燃料の不完全燃焼を低減します。低回転時から高いブースト圧を供給できるので燃料の不完全燃焼を低減します。

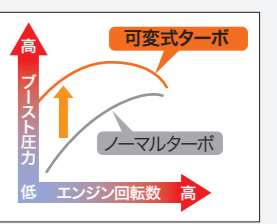

#### ●アイソクロナス制御

低燃費に貢献。限度以上の高負荷時に、エンジンの回転数を一定に制御することで、空吹かしを防ぎます。

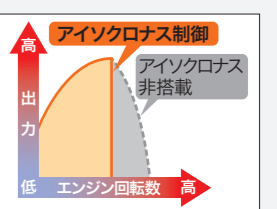

#### ●オートアイドルストップ

低燃費に貢献。ロックレバーを上げた状態にし、操作レバーを中立にすると、マルチファンクションモニタ(P8参照)で設定した時間が経過した後、エンジンがアイドル回転となり、やがて停止します。



## 「操作性」

感覚に寄り添い、応える  
“操作性の日立建機”。



### 「操作性の日立建機」を裏付ける優れた油圧システム

レスポンスよく動くフロント、数ミリのレベルで操作できるバケットのつめ先など、低燃費を実現しつつ高性能を発揮する、日立建機らしい優れた「操作性」を最新の油圧システムが支えています。

#### ●油圧の最適な分配で、スムーズな動きを実現する「TRIAS II システム」**NEW**

従来機から進化した「TRIAS II システム」は、ポンプの電磁弁を3つに増加。各部位に応じた油量を調整できます。それぞれの電磁弁は、オペレータのレバーの操作に応じて自動制御されます。たとえば、ハーフレバー操作時は、出力を比較的必要としない部位の油量を削減しつつ、アクチュエータの油量は一定量を確保。これにより、繊細かつ機敏に動かすことができます。

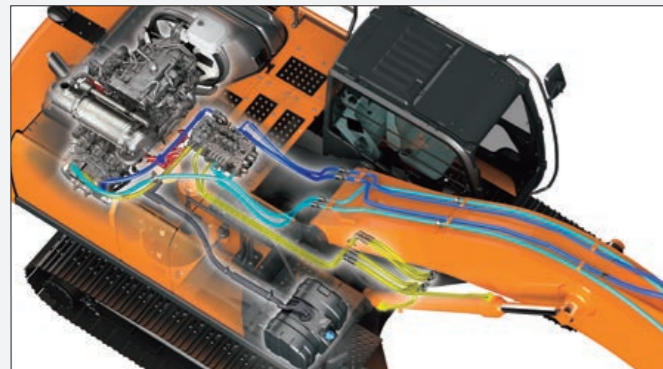

<注>イラストは、ZAXIS 240 です。

#### ●掘削増速システム

アーム引きスピードアップに貢献。掘削時のアームスピードを増速させるため、アームシリンダに、ポンプからだけでなくブームボトムからも油を合流させます。

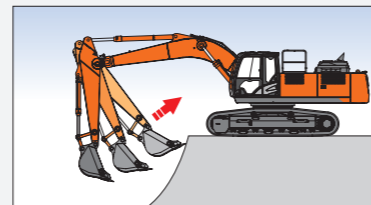

#### ●ブーム再生システム

アームスピードアップに貢献。ブーム下げ動作時にブームシリンダ内の圧油の循環（再生）を実施します。ポンプからの圧油をすべてアームに使うことで、ブームを下げながらアームを操作する複合動作が速くなります。

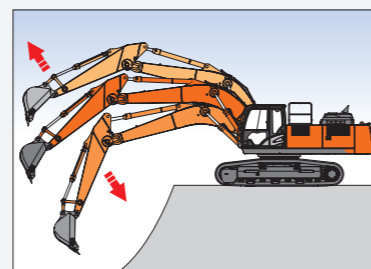

#### ●高圧時再生キャンセル機構

掘削力アップに貢献。アームロッド側の圧油を、ポンプに戻さずアームボトム側に循環（再生）すると、引きの動作は速くなりますが、力が出ません。そこで高負荷時は、再生を自動でキャンセルし、掘削力を高めます。

#### ●アンチドリフト機構

バケット位置の固定に貢献。バケットに荷を積んだまま待機していても、アンチドリフト弁の働きでバケットの位置を保持します。

#### ●重作業用の「HPモード」を追加 **NEW**

3タイプのパワーモードを用意しました。新たな重作業用「HPモード」と、作業量を重視した「PWRモード」、燃費を抑える「ECOモード」により現場に応じた使い分けが可能です。



<注>HPモードの使用は初期設定が必要です。お近くの日立建機販売店お問い合わせください。



# 「居住性」

## 瞬時に把握できる機械情報や周囲状況。 作業は、よりストレスフリーに。

### オペレータが作業しやすい、快適な運転空間を追求。

日々の業務で何時間も作業するオペレータにとって、かゆいところに手が届く性能を追求。必要な情報がすぐにわかり、長時間操作でも疲れにくい運転空間を実現しました。

#### ●さまざまな機械情報にアクセスできる、大型の「マルチファンクションモニタ」

大型カラー液晶の採用で、太陽光の下でもさらに見やすく。右前側のキャブのピラーに設置し、作業中の視界を妨げないサイズに収めました。手元のマルチファンクションコントローラのダイヤルを回すと次々と情報が表示され、広い視野角の後方カメラは、カウンタウエイトのほぼ真下まで確認することができます。

メインメニュー	エンジンオイル	作業モード	ブレーカ1 Type-A	ブレーカ操作
エアコン	約回整備	バケット	最大ポンプ流量 224.0L/min	操作時間 5.0h
ラジオ	2011/01/01 0.0h	ブレーカ1	最大エンジン回転速度 1900min	移動時間 50.0h
作業モード	残り 450.0h	ブレーカ2	最大推力 21.0MPa	移動率 10.0%
設定メニュー	整備時間 500.0h	小形機1	3方切替機 OFF	
情報メニュー	RESET	小形機2	2ポンプ合流 OFF	
メインメニュー	エンジンオイル	作業モード	ブレーカリリーフ ON	
			アタッチメントリリーフ OFF	
				CLEAR



広範囲を見渡せる後方カメラ画像表示

#### ●集中配置されたスイッチパネル



マルチファンクションコントローラ

#### ●サイドビューカメラシステム (オプション) **NEW**

機械の左右側面の映像を7インチモニタに表示することができます。モニタ画像は、左右分割/右のみに切り替われます。リアルな映像により、対象物とクローラとの距離感をつかみやすくなりました。



#### ●オペレータを保護し、広々とした「ROPS 対応\* CRES V キャブ」

転倒時保護構造ROPS規格 (ISO12117-2) や労働安全衛生法ヘッドガード基準に適合しています。足回りが広い設計となっており、ゆったりとしたスペースで快適に作業できます。

\*機種仕様によっては、ROPS規格に適合しない場合があります。



乗り降りしやすい広いスペース

12V 電源標準装備

大型のストックスペース

AUX入力とプレーヤ格納ポケット

※写真の携帯音楽プレーヤーは、付属しません。



## 機能維持・長寿命化に直結する、効率的なメンテナンスを実現。

メンテナンスを確実にを行うには、その作業が容易にできることも重要です。かける時間が短く、安全に、しっかり整備できる。それが機能維持と長寿命化につながります。

### ●点検時の転落防止のため、「ハンドレール」を新設 **NEW**

車体上部でメンテナンス作業を行う際、万一の転落事故を防げるようにハンドレールを設置しました。さらに、右側の視認性を高めるためにミラーを新設しました。

### ●より点検しやすくなった「全開式エンジンカバー」 **NEW**

後処理装置周辺も含め、広範囲に大きく開くことができるエンジンカバーを採用。マフラー周辺の清掃作業などがさらに容易になります。カバーはセパレート式なので、開けるときの重さも軽減されています。



### ●地上からアクセスできる「集中した点検箇所」

各種フィルタを集中配置し、地上から整備しやすくしました。



1 エンジンオイルフィルタ 2 パイロットフィルタ  
3 燃料プレフィルタ 4 燃料メインフィルタ

### ●工具なしで安全に作業できる「バッテリーディスコネクトスイッチ」 **NEW**

レバーを動かすだけで、簡単かつ安全にバッテリーを遮断できます。メンテナンス中の感電事故を防ぎます。

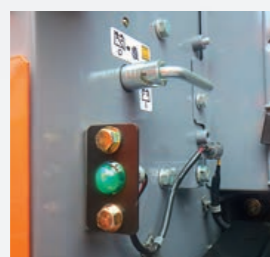

右側の視認性を高めるミラー

## 「整備性・安全性」

# 日々の点検作業を 少ない手間で、より安全に。

### ●予備の尿素水を保管できる「大型工具箱」

ステップの2段目に工具箱を設置。20Lと10L（計30L）の箱型尿素水を保管できます。



箱型尿素水

### ●補給しやすい位置に設置された「尿素水タンク」(給水口) **NEW**

尿素水タンクの給水口を、ステップの1段目に設置。補給時にアクセスしやすい構造となっています。誤って燃料を給油しないように、通常の太い燃料給油ノズルが入らない、ISO規格の給水口を装着しています。



### ●定評ある「整備性」は、5型からそのまま継承

現場目線で改善を重ねてきた装備品を引き続き採用。従来のメンテナンス性を、しっかりと継承しています。



キャブ側側面カバー開放



容易なエアクリーナ脱着



開閉式のエアコンコンデンサ



ワンタッチ脱着の防塵ネット

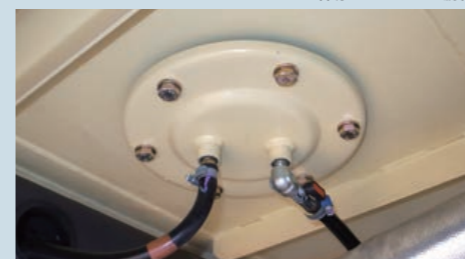

内部を清掃しやすくなった燃料タンク

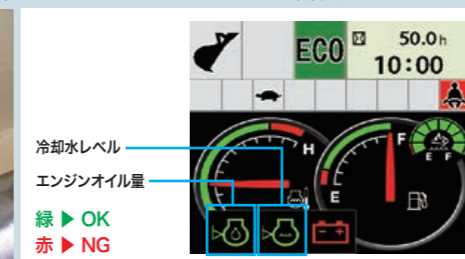

冷却水レベル  
エンジンオイル量  
緑▶OK  
赤▶NG

エンジンオイル量と冷却水レベルチェック画面

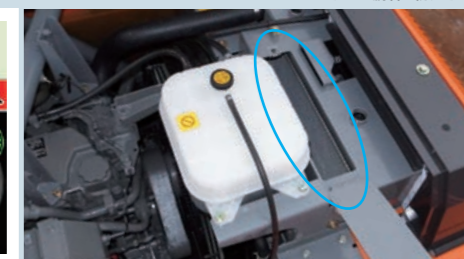

ワンタッチ開閉式のラジエータ清掃窓



## 「信頼性・耐久性」

新たな設計による数々の進化。  
過酷な環境に強く、使える期間は長く。



### 燃料回路を大幅に強化し、エンジンの長寿命化を実現。

稼働機械を独自に調査し、さまざまな改善を盛り込んだ新型ZAXIS。長期間稼働に欠かすことのできないエンジンの耐久性を中心に、大幅に強化されています。

#### 燃料回路の強化

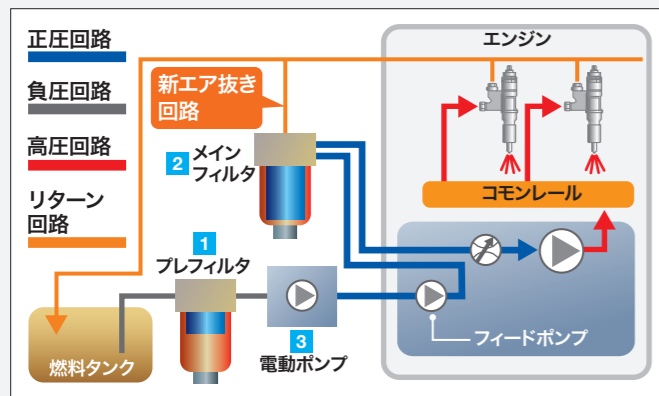

#### ●新燃料回路によるエアの混入防止 NEW

燃料中の気泡の発生を抑えます。メインフィルタをフィードポンプ下流の正圧回路に配置しました。これにより、フィルタの詰まりなどで発生する気泡の発生を低減。新たにエア抜き回路を追加することで、エア混入保護機構を設けました。

#### 1 高性能水分離機能付きプレフィルタを標準装備 NEW

高性能プレフィルタを標準装備。水分離機能によりエンジンの水分混入をシャットアウトし、燃料品質を高めます。

#### 2 高精度燃料メインフィルタ NEW

ケースと一体型のスピンオンタイプのため、着脱時にゴミの混入を防げます。さらに、優れた濾過性能の二層式エレメントによりエンジンを保護します。



#### 3 電動ポンプの大型化 NEW

ポンプ容量を従来機の150%~175%に。燃料流量を増加させ、エアが発生するリスクを低減しました。

#### 冷却回路の強化

#### ●エキスパンションタンクの採用 NEW

ラジエータへのエアの混入を防止し、エンジンがオーバーヒートするリスクを低減します。エキスパンションタンクは、従来のリザーブタンクとは異なり、常に加圧状態を保つことで、エアの混入を防止しています。さらに、自動的にエア抜きも行い、エンジンへの冷却性能を十分に発揮できます。



#### エンジンの耐久性向上

#### ●ピストン形状の最適化 NEW

燃焼室の形状を変更することで、燃焼効率を高めPMなどの有害物質の排出を低減すると同時に、ピストンの耐久性も向上しています。

#### ●高耐久インジェクタを採用 NEW

異物が混入しても滑らかに動く、駆動力を高めたソレノイド。濾過性能を向上させた入口フィルタ。高硬度のDLCコーティングで保護する摺動部の範囲拡大など、各部の見直しと改良を加えたインジェクタを採用しました。

#### 足回りの強化

#### ●下ローラの摩耗と破損を低減 NEW

トラックガードを大型化することにより、悪路走行時のトラックリンクのねじれを低減し、下ローラの耐久性を向上しました。また、重掘削仕様機および解体仕様機にはダブルフランジの下ローラを採用し、過酷な現場での耐久性を高めました。

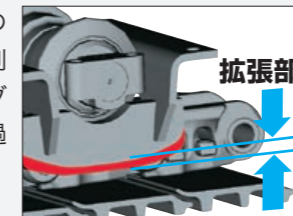

#### ●走行モータカバーの強化 NEW

走行モータカバーの板厚を4.5 mm から8 mm に強化しました。あわせて取付ボルト位置も見直し、過酷な碎石現場などへの対応力を高めました。

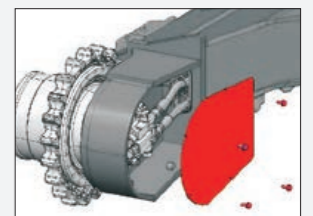

#### 長期稼働を実現する耐久性の向上

#### ●新採用の機構でリターン配管の油漏れを低減 NEW

油漏れに強いフランジ接続とラバーホース接続を新たに採用。ラバーホースには、2カ所のバネで締付け力を維持するコンスタントトルククランプを採用しました。さらに、一部のOリングの材質を熱に強いフッ素に変更し、油漏れのリスクを低減しています。



#### ●優れた品質を持続させる新素材の操作空間 NEW

コンソールの主要部分に、従来機で使用していた樹脂より紫外線耐性を高めたAES樹脂を採用。強い日差しが差し込むキャブ内でも変色しにくくなりました。さらに操作レバーのグリップの材質を変更。長期間使用するうちに、硬くなって割れたり、変色したりすることを抑えています。



#### ●新素材の吸音材で、騒音の低減効果を持続 NEW

新しい吸音材を採用。吸音効果を重視する部分はPET繊維の吸音材、エンジン周りには断熱性と気密性の高いEPDMフォーム（ゴムスポンジ）を採用しました。何れも従来の素材より劣化しにくいため、吸音効果が持続します。



#### ●旋回体上カバーの剛性アップ

メンテナンス時に足場となる旋回体上カバー。その板厚を増し、強度を上げるリブも挿入。さらに3枚のカバーを重ね合わせることで、変形しにくい構造になっています。

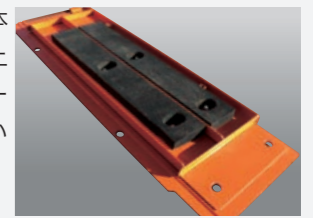

#### その他にも耐久性を向上する装備品を継承

- 一体構造型トラックアジャスタ
- 強化型Xビームフレーム
- 強化型走行モータブラケット
- 耐久性の高いフロント連結部
- 異物が固着しづらいHNブッシュ
- 強化樹脂製のスラストプレート



# ConSite

Consolidated Solution for Construction Sites

「Global e-Service」に加えて、  
新しいサポートプログラム「ConSite」をご提案しています。

最新の ICT 技術を使用した ConSite でお客様の毎日のビジネスをサポートします。

## 新車保証・メンテナンスプログラム

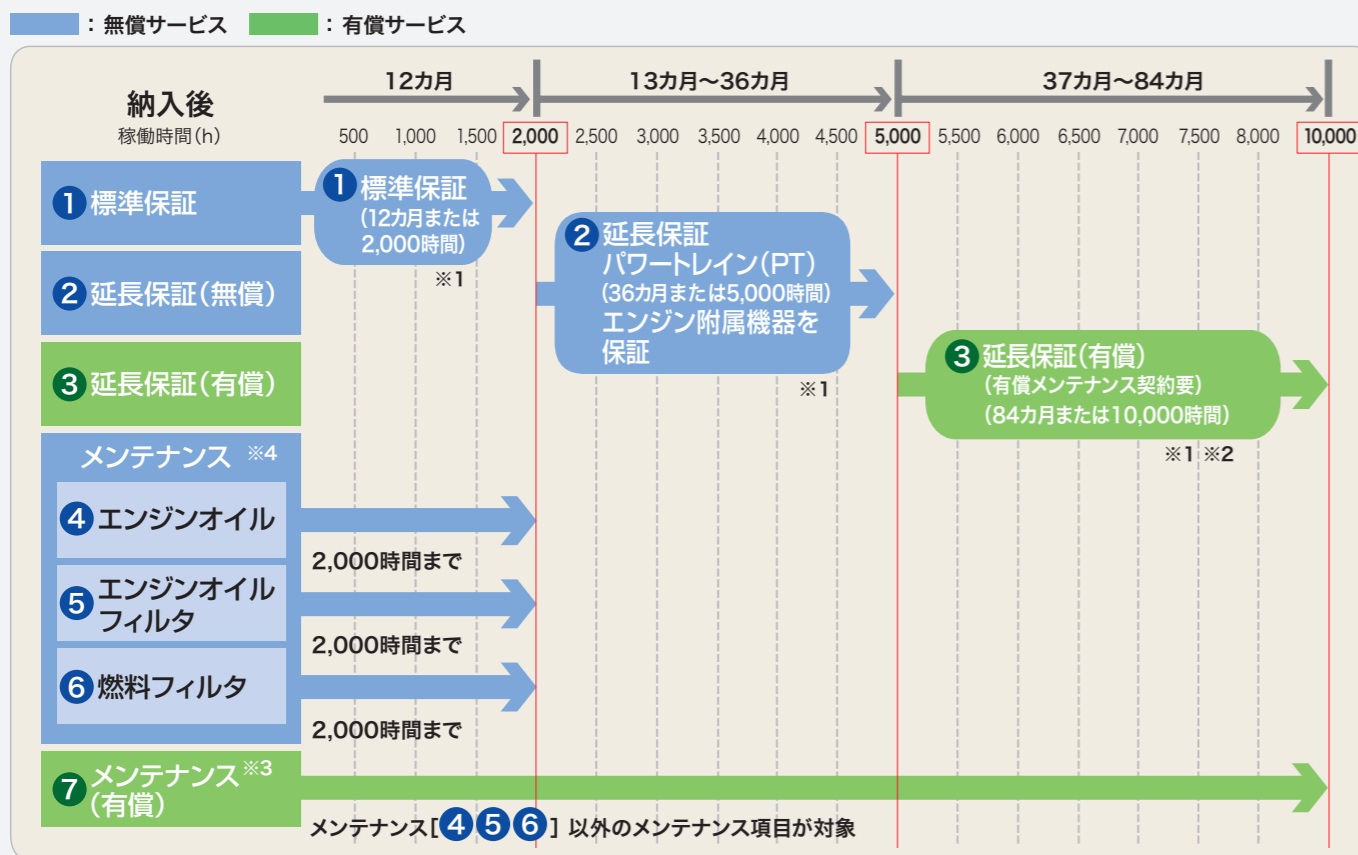

※1 日立建機純正部品を使用した適切なメンテナンスを実施することで各保証が付帯されます。  
 ※2 有償延長保証を購入いただく場合、有償メンテナンス契約 (VALUE PACK Five) のご加入が必要となります。  
 ※3 有償メンテナンス契約は機種、内容により金額が異なります。詳しくは最寄の営業所・代理店にお問合せください。  
 ※4 機械の性能を維持するためには上記メンテナンス項目以外に取扱説明書に記載されている項目の実施が必要です。また、レンタル機は④⑤⑥を除くメニューとなります。

**1 標準保証**  
 消耗品以外の個所で製品不具合による故障が発生した場合、無償で保証いたします。  
 ※1年(12カ月)または2,000時間のいずれか先に達するまでの期間となります。  
 ※保証の範囲については別途規定の範囲となります。

**2 延長保証**  
 パワートレイン (ポンプ、モータ、コントロールバルブなどの主要コンポーネント) およびエンジン付属機器は、3年 (36カ月) または5,000時間まで保証します。

**4 5 6 メンテナンス**  
 エンジンオイル、エンジンオイルフィルタ、燃料フィルタを対象に、2,000時間まで取扱説明書の交換サイクルに基づき、無償でメンテナンスを行います。  
 ※レンタル機は④⑤⑥を除くメニューとなります。

**3 延長保証(有償)**  
 パワートレインおよびエンジン付属機器を対象として、7年 (84カ月) または10,000時間までの保証を有償にて提供します。

**7 メンテナンス(有償)**  
 プロのメカニックによるメンテナンスの実施と稼働のサポートを行うことで稼働率を高めることができます。お客様のニーズに合わせたプランを選択いただき経済的なメンテナンスが可能です。  
**■ 最適なプランが選べる『VALUE PACK Five』**  
 メンテナンス・作業・検査の組合せにより、お客様にあったプランをご用意  
 ●フィルタ ●オイル ●出張作業 ●定期検査 ●特定自主検査

# 「遠隔サポート」 何処でも見守る 日立建機のサポートプログラム

## データレポート

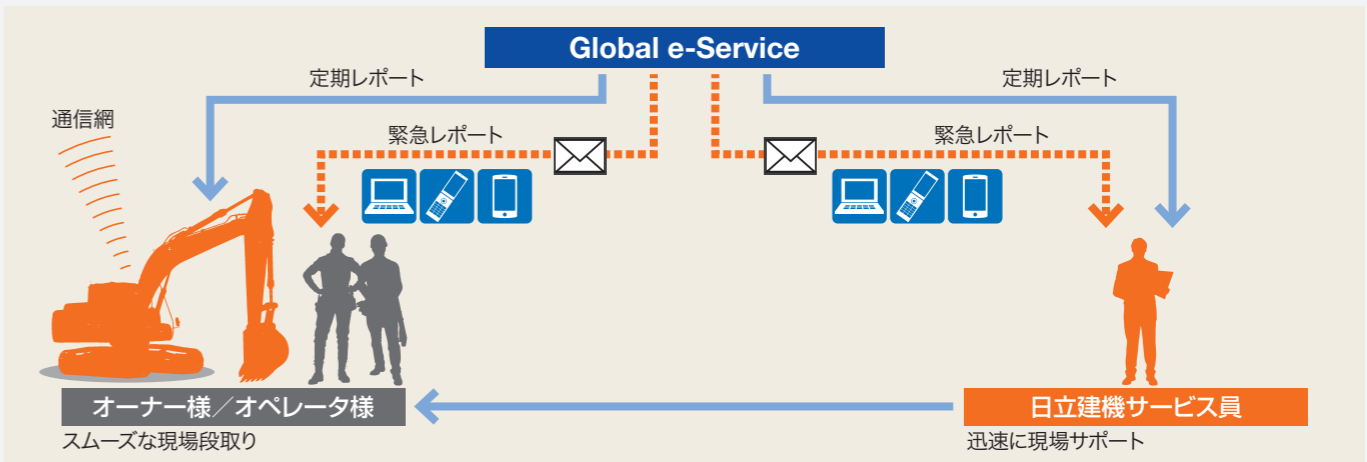

- 定期レポート  
 一台ごとの機械稼働状況を定期的にレポートします。  
 ● 配信タイミング……毎月月初(前月情報)  
 ● レポート内容……機械稼働状況、ECO運転、部位別稼働時間、推定稼働時間、ラジエータ水温の説明など
- 緊急レポート  
 機械に装着されたセンサから緊急性のあるアラームが発報された際に、アラーム内容をタイムリーにメールでレポートします。パソコン、携帯電話、スマートフォンで受信できます(通信形態はeメール)。  
 ● 配信タイミング……都度(アラーム発生時)  
 ● レポート内容……マシンダウンにつながるアラーム(エンジン出力ダウン)など
- 定期レポート項目
- 稼働状況
  - 燃料消費量(日、月)
  - 部位別の操作時間
  - 稼働時間(日、月)
  - 冷却水/作動油の温度
  - 各種診断コメント

## Global e-Service Owner's Site

機械の稼働状況・保守をインターネットで一括管理。

### 機械情報を活用した、「リモートメンテナンス管理」

機械の位置情報やメンテナンス情報を携帯電話通信網を利用して収集し、インターネット経由でお客様へご提供します。日立建機と代理店による迅速で的確なサービスにより、機械の予防保全とお客様の機械管理をサポートいたします。

● 稼働状況の確認  
 機械の日々の稼働時間や燃料残量などの情報を確認できます。

● 位置情報  
 お客様の機械がどこにあるのか地図上で確認できます。

● メンテナンス情報  
 正確な定期メンテナンスの時期・実施状況が確認できます。

● 機械履歴  
 機械のサービス履歴などが確認できます。



# SPECIFICATIONS

## 仕様

型式	ZX330-6 標準タイプ	ZX330LC-6 標準タイプ	ZX350H-6 重掘削仕様機	ZX350LCH-6 重掘削仕様機	ZX350K-6 解体仕様機 (ハイグレードタイプ)	ZX350LCK-6 解体仕様機 (ハイグレードタイプ)
運転質量	kg	32,600 / 33,200	34,700 / 35,300	34,700 / 35,300	35,200 / 35,900	35,200 / 35,900
機体質量	kg	25,000 / 25,600	26,400 / 27,000	26,400 / 27,000	27,100 / 27,700	27,100 / 27,700
標準バケット容量 新 JIS	m <sup>3</sup>	1.40	1.38 (岩用)	1.38 (岩用)	1.40 (K 強化)	1.40 (K 強化)
標準シュー幅	mm	600 グローサシュー	600 強化型グローサシュー			
性能						
接地圧	kPa (kgf/cm <sup>2</sup> )	66 (0.67) / 62 (0.63)	70 (0.71) / 66 (0.67)	70 (0.71) / 66 (0.67)	71 (0.72) / 69 (0.70)	71 (0.72) / 69 (0.70)
旋回速度	min <sup>-1</sup> (rpm)	9.7 (9.7)				
走行速度 高 / 低	km/h	5.0 / 3.2				
登坂能力	% (度)	70 (35)				
最大掘削力 新 JIS						
バケット通常時 / パワーディギング時	kN (kgf)	222 (22,700) / 246 (25,100)				
アーム通常時 / パワーディギング時	kN (kgf)	167 (17,000) / 185 (18,900)				
エンジン						
名称		いすゞ AQ-6HK1X				
形式		水冷式 6 気筒直接噴射式 電子制御式				
定格出力 グロス	kW/min <sup>-1</sup> (PS/rpm)	210 / 1,900 (286 / 1,900)				
定格出力 ネット	kW/min <sup>-1</sup> (PS/rpm)	202 / 1,900 (275 / 1,900)				
総行程容積	L (cc)	7,790 (7,790)				
油圧装置						
油圧ポンプ形式		可変容量形ピストン式 x3、歯車式 x1				
主リリーフ弁セット圧	MPa (kgf/cm <sup>2</sup> )	34.3 (350)				
旋回油圧モータ形式		定容量形ピストン式 x1				
走行油圧モータ形式		可変容量形ピストン式 x2				
駐車ブレーキ形式		機械式				
油類の容量						
燃料タンク容量 (軽油)	L	630				
作動油量 (交換油量)	L	340 (180)				
エンジンオイル容量	L	48				
尿水タンク容量	L	70				
排出ガス規制届出情報						
特定特殊自動車の車名および型式		日立 DDQA				
特定原動機の名称および型式		いすゞ 6HK1XDQA				

(注)単位は、国際単位系(SI)による表示です。( )内は、従来の単位表示を参考値として併記しました。

## 共通標準装備品

油圧システム	安全装備	キャブ / 室内装備	その他装備
<ul style="list-style-type: none"> <li>TRIAS IIシステム</li> <li>HP / PWR / ECO モード</li> <li>作業モード (掘削 / アタッチメント)</li> <li>オートアイドル</li> <li>オートアイドルストップ</li> <li>パワーディギング</li> <li>オートパワーリフト</li> <li>予備バルブ (アタッチメント用)</li> <li>ブーム再生システム</li> <li>掘削増速システム</li> <li>アーム / バケット高圧時再生キャンセルシステム</li> <li>旋回揺り返し防止弁</li> <li>アンチドリフトバルブ</li> </ul>	<ul style="list-style-type: none"> <li>CRES V キャブ</li> <li>「ROPS 対応キャブ (ISO12117-2 : 2008 準拠)」</li> <li>「労働安全衛生法ヘッドガード基準適合キャブ」</li> <li>緊急脱出用ハンマ</li> <li>エンジン停止スイッチ</li> <li>キャブ右側ガード</li> <li>巻き取り式シートベルト</li> <li>ロックレバー</li> <li>(ニュートラルエンジンスタート機構)</li> <li>走行方向誤認防止マーク (トラックフレーム)</li> <li>左右サイドミラー</li> <li>大型ハンドレール &amp; ステップ</li> <li>滑り止めプレート</li> <li>ブーム作業灯 (左側)</li> <li>建屋上ハンドレール</li> <li>バッテリーディスコネクトスイッチ</li> </ul>	<ul style="list-style-type: none"> <li>マルチモニタシステム</li> <li>外気導入式加圧フルオートエアコン (ホット &amp; クールボックス付き)</li> <li>回転式ルーバ (デフロスタ)</li> <li>ワイパ (可変式間欠、ウォッシュ付き)</li> <li>LED ルームライト</li> <li>ドリンクホルダ (2 カ所)</li> <li>灰皿 / シガーライタ</li> <li>ワンタッチ前窓ロック (解除レバー)</li> <li>ダブルスライドシート</li> <li>AM-FM ラジオ (2 スピーカタイプ)</li> <li>フロアマット</li> <li>オーディオ入力 (AUX)ポート</li> <li>12V 電源</li> </ul>	<ul style="list-style-type: none"> <li>情報コントローラ</li> <li>Global e-Service Owner's site (携帯通信ユニット)</li> <li>後方監視カメラ</li> <li>特定特殊自動車排出ガス2014年基準適合エンジン</li> <li>作業灯ディレイ機構</li> <li>アルミ製インタークーラ / ラジエータ / オイルクーラ</li> <li>防塵ネット</li> <li>二層式燃料メインフィルタ</li> <li>燃料プレフィルタ</li> <li>強化樹脂製スラストプレート</li> <li>アーム先端とバケット連結部WC 溶射</li> <li>SC 塗装 (セルフクリーニング塗装)</li> <li>工具箱</li> <li>新HN ブッシュ</li> <li>鉛レス電線</li> <li>付属工具</li> </ul>

## 仕様パターン

◎:標準装備 ●:オプション ○:設定なし

型式	ZX330-6 ZX330LC-6 標準タイプ	ZX350H-6 ZX350LCH-6 重掘削仕様機	ZX350K-6 ZX350LCK-6 解体仕様機 (ハイグレードタイプ)
ブーム	6.40 m ブーム	◎	◎ (配管座付き)
	6.40 m H ブーム	—	—
アーム	2.67 m アーム	●	—
	3.20 m アーム	◎	—
	4.00 m アーム	●	—
	3.20 m H アーム	—	◎
	3.20 m アーム (上下面補強)	●	◎ (配管座付き)
	4.00 m アーム (上下面補強)	● (配管座付き)	—
バケット	1.40 m <sup>3</sup> バケット	◎	◎ (フル補強)
	1.38 m <sup>3</sup> 岩用バケット (スーパーV ツース)	—	◎
	A リンク	◎	◎
	B リンク	◎	◎
	H 用強化型 B リンク	●	◎
	K 用強化型 B リンク	—	◎
シュー	600 mm トリプルグローサシュー	◎	—
	600 mm 強化型トリプルグローサシュー	●	◎
	700 mm トリプルグローサシュー	●	●
	800 mm トリプルグローサシュー	●	●
	900 mm トリプルグローサシュー	●	—
	600 mm ダブルグローサシュー	●	●
	600 mm フラットシュー	●	●
カウンタウエイト	6,900 kg カウンタウエイト (0.55 t 増量)	●	◎
	7,600 kg カウンタウエイト (1.25 t 増量)	—	◎
キャブ	キャブ	◎	◎
	キャブ (K: 前窓ツインワイパ付き / 天窓ワイパ付き)	—	◎
	キャブ前面下網ガード	●	◎
	キャブ天井網ガード	●	◎
	キャブ前面上下網ガード	●	●
	キャブ前面上下縦網ガード	—	◎
	キャブ前面上縦網、下網ガード	—	●
	キャブ天井FOPS ガード ISO (OPG) レベルII適合	●	—
	キャブ前面上下縦網ガード ISO (OPG) レベルII適合	●	●
	レインバイザ	● <sup>*3</sup>	● <sup>*3</sup>
	サンバイザ	●	●
	前窓合わせガラス	●	—
室内装備	固定シート (布張り)	◎	◎
	メカニカルサスペンションシート (布張り)	●	◎
	DC12 V 電源ユニット	◎	◎
キー	H800 キー	◎	●
	電子キーロックシステム	●	●
アタッチメント配管	アタッチメント基本配管	●	◎
	ブレーカ、破砕機共用配管 (NPK)	●	◎
	ブレーカ、破砕機共用配管 (NPK 以外) <sup>*1</sup>	●	◎
	アシスト配管		
	・電気式操作用品 (アシスト操作レバー)	●	●
	・油圧式操作用品 (アシスト操作ペダル)	●	●
	・アディショナルポンプ (モータアタッチメント用)	●	●
	・アディショナルポンプ (シリンダアタッチメント用)	●	●
	アタッチメント速度切替え配管 (2 速切替え)	◎	◎
	パイロットアクチュエータ	—	◎
安全装置	旋回警報装置	●	●
	走行警報装置	●	●
ライト	キャブ上作業灯 (各種)	●	●
	ブーム作業灯 (両側)	●	●
その他	トラックガード (3 個)	◎	◎
	フルトラックガード	●	●
	標準下ローラ	◎	—
	ダブルフランジ下ローラ	—	◎
	トラックアンダカバー	●	◎
	セレクトバルブ式マルチレバー (4way)	●	◎
	グリースガン (充電式)	●	◎
	燃料給油ポンプ (フィルタ付き)	● <sup>*4</sup>	● <sup>*4</sup>
	旋回体アンダカバー	◎	—
	旋回体アンダカバー (強化型 : 6.0 mm)	●	◎
	燃料ウォータセパレータ	◎	◎
	ウォームアップフィルタ	◎	◎
	作動油タンク (高性能フィルタ付き)	● <sup>*2</sup>	◎
	エアクリーナ (ダブルエレメント)	◎	◎
	プレクリーナ付きエアクリーナ	●	●
	サイドビューカメラシステム	●	●
	衛星通信ユニット	●	●

(注) \*1印は、NPK以外のブレーカ配管の場合もご使用になれます。 \*2 基本配管付き標準。 \*3印は、キャブ前面上ガードを装着する場合、取付けできません。  
\*4印は、グリースガン(充電式)を装着する場合、取付けできません。 ・オプション品のご注文の際は納期をご確認ください。



# SPECIFICATIONS

## 作業範囲図

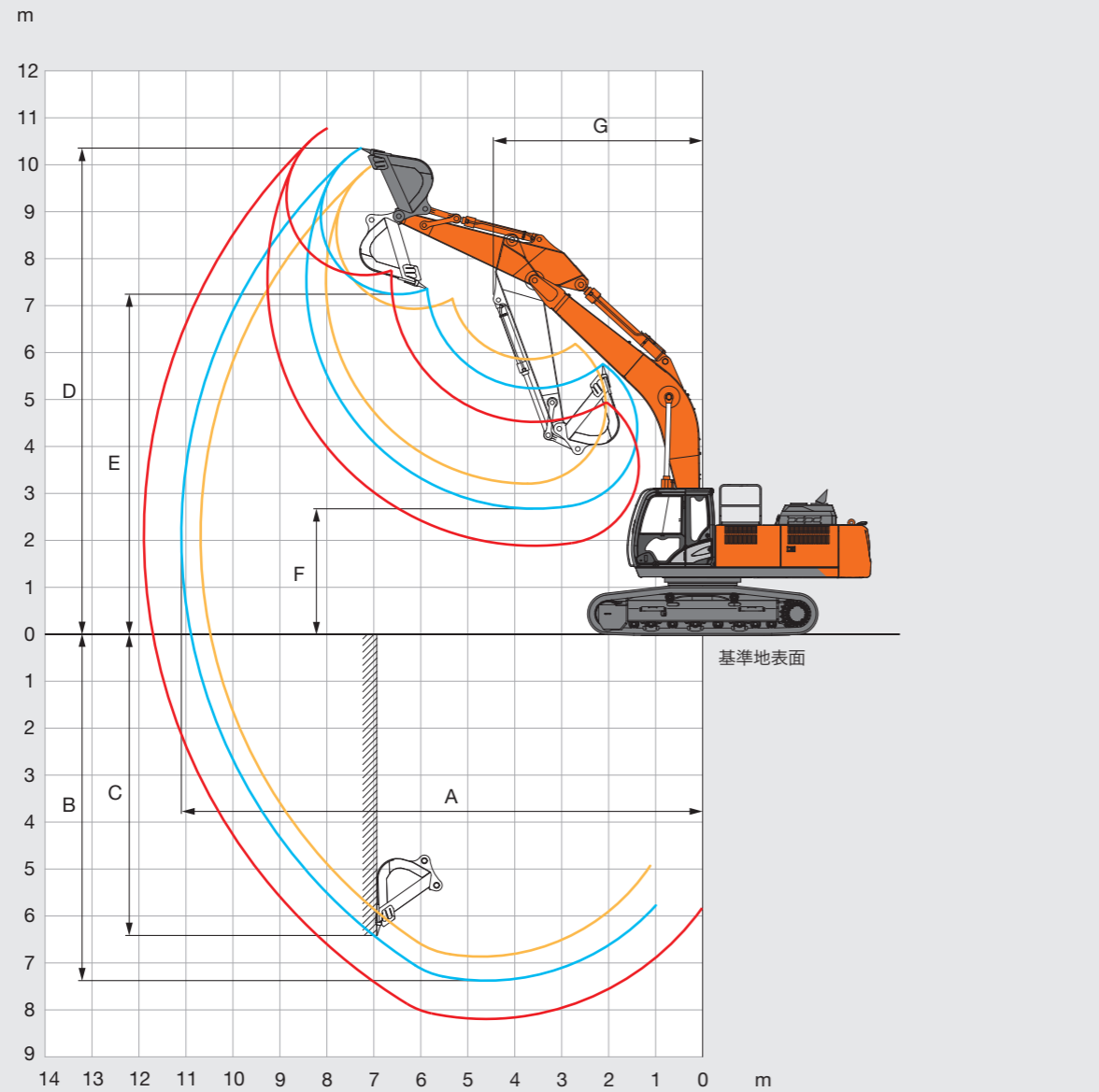

※イラストは、ZX330-6です。

## 作業範囲

型式	ZX330-6 ZX330LC-6 標準タイプ			ZX350H-6 ZX350LCH-6 重掘削仕様機	ZX350K-6 ZX350LCK-6 解体仕様機 (ハイグレードタイプ)
	ショートアーム 2.67 m	標準アーム 3.20 m	ロングアーム 4.00 m	Hアーム 3.20 m	Kアーム 3.20 m
A 最大掘削半径	10,570	11,100	11,860	11,100	
B 最大掘削深さ	6,840	7,380	8,180	7,380	
*C 最大垂直掘削深さ	5,510	6,420	7,270	6,420	
*D 最大掘削高さ	9,990	10,360	10,750	10,360	
*E 最大ダンプ高さ	6,940	7,240	7,630	7,240	
*F 最小ダンプ高さ	3,210	2,680	1,880	2,680	
G フロント最小旋回半径	4,610	4,460	4,470	4,460	

〈注〉\*印はシューラグ高さを含みません。

## 寸法図

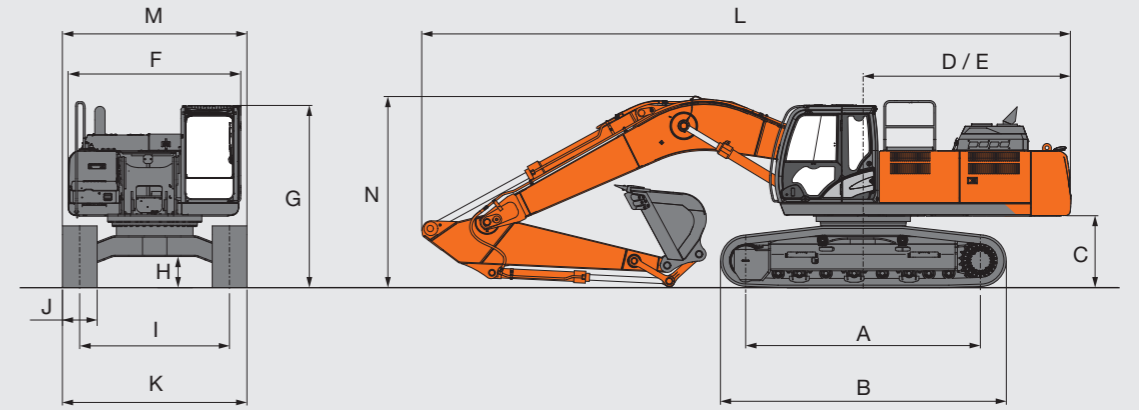

※イラストは、ZX330-6です。

## 寸法

型式	ZX330-6 ZX330LC-6 標準タイプ	ZX350H-6 ZX350LCH-6 重掘削仕様機	ZX350K-6 ZX350LCK-6 解体仕様機 (ハイグレードタイプ)
	A タンブラ中心距離	3,730 / 4,050	
B クローラ全長	4,640 / 4,940	4,640 / 4,950	
*C 旋回体後部下端高さ	1,160		
D 後端長さ	3,590		
E 後端旋回半径	3,600		
F 旋回体全幅	2,990		
G キャブ高さ	3,150	3,290	
*H 最低地上高	500		
I トラックゲージ幅	2,590		
J シュー幅	600		
K クローラ全幅	3,190		
L 全長	11,200		
M 全幅	3,190		
N 全高	3,270	3,290	

〈注〉\*印はシューラグ高さを含みません。・各仕様の標準装備品装着時の値です。

## 各種バケット

	容量 m <sup>3</sup>		幅 mm		爪数	ZX330-6 ZX330LC-6 標準タイプ			ZX350H-6 ZX350LCH-6 重掘削仕様機	ZX350K-6 ZX350LCK-6 解体仕様機 (ハイグレードタイプ)
	山積 新 JIS (旧 JIS)	平積	サイドカッタ 無し	サイドカッタ 含む		ショートアーム 2.67 m	標準アーム 3.20 m	ロングアーム 4.00 m	Hアーム 3.20 m	Kアーム 3.20 m
バケット	1.15(1.00)	0.85	1,100	1,230	5	◎	◎	◎	×	◎
	1.40(1.20)	1.00	1,280	1,410	5	◎	標準◎	◎ / ◎	×	◎
	1.62(1.40)	1.16	1,460	1,590	5	○	○	× / □	×	○
	1.86(1.60)	1.32	1,640	-	5	□	×	×	×	×
	1.40(1.20) <sup>*1</sup>	1.00	1,280	1,410	5	◎	◎	◎ / ◎	×	◎
バケット補強付き	1.40(1.20)	1.00	1,280	1,410	5	◎	◎	◎ / ◎	◎	標準◎
	1.40(1.20) <sup>*1</sup>	1.00	1,280	1,410	5	◎	◎	◎ / ◎	◎	◎
岩用バケット	1.62(0.40)	1.16	1,460	1,590	5	○	○	× / □	○	×
	1.15(1.00)	0.86	-	1,200	5	●	●	×	●	×
	1.38(1.20) <sup>*1</sup>	1.00	-	1,360	5	◎	◎	×	標準●	×
	1.38(1.20) <sup>*2</sup>	1.00	-	1,360	5	◎	◎	×	●	×
リッパバケット	1.50(1.30) <sup>*1</sup>	1.10	-	1,470	5	○	○	×	◎ / ●	×
	1.50(1.30) <sup>*2</sup>	1.10	-	1,470	5	○	○	×	◎ / ●	×
1本爪リッパ	0.90(0.80)	0.70	1,010	-	3	●	●	×	●	×
1本爪リッパ	-	-	-	-	1	●	●	×	●	×

〈注〉\*1印は、スーパVつめ \*2印は、横ピンタイプ ・ホウバケット補強付き/岩用バケットは横板式のウェアプレートです。・岩用バケットはサイドシュラウド付きです。



# バリエーション仕様機 ニーズに応じたカスタマイズで、さらに使いやすく。

## 重掘削仕様機 Hシリーズ ZAXIS 350H / ZAXIS 350LCH



〈注〉\*1印は、NPK以外のブレーカ配管の場合もご使用になれます。 \*2印は、基本配管付き標準。 ・オプション品のご注文の際は納期をご確認ください。

### 標準装備品

- 6.40 m H ブーム
- 3.20 m H アーム
- 1.38 m<sup>3</sup> 岩用バケット (スーパVつめ)
- Aリンク
- H用強化型 Bリンク
- 600 mm 強化型トリプルグローサチャー
- 6,900 kg カウンタウエイト(0.55 t 増量)
- キャブ (標準)
- キャブ前面下網ガード
- メカニカルサスペンションシート (布張り)
- フルトラックガード
- トラックアンダカバー
- 強化型サイドステップ
- 旋回体アンダカバー (強化型 6.0 mm)
- グリースガン (充電式)
- ダブルフランジ下ローラ

### オプション

- 700 mm トリプルグローサチャー
- 800 mm トリプルグローサチャー
- キャブ天井網ガード
- サンバイザー
- H800 キー
- 電子キーロックシステム
- アタッチメント基本配管
- ブレーカ、破碎機共用配管 (NPK)
- ブレーカ、破碎機共用配管 (NPK 以外) \*1
- アタッチメント速度切替え配管(2速切替え)
- キャブ上作業灯 (各種)
- ブーム作業灯 (両側)
- セレクタバルブ式マルチレバー (4way)
- 作動油タンク (高性能フィルタ付き) \*2
- プレクリーナ付きエアクリーナ

## 解体仕様機 ハイグレードタイプ ZAXIS 350K / ZAXIS 350LCK



〈注〉\*1印は、NPK以外のブレーカ配管の場合もご使用になれます。 \*2印は、基本配管付き標準。 ・オプション品のご注文の際は納期をご確認ください。

### 標準装備品

- 6.40 m ブーム (配管座付き)
- 3.20 m アーム (上下面補強)(配管座付き)
- 1.40 m<sup>3</sup> バケット (フル補強)
- K用強化型 Bリンク
- 600 mm 強化型トリプルグローサチャー
- 7,600 kg カウンタウエイト(1.25 t 増量)
- キャブ (K仕様:前窓ツインワイパ、天窓ワイパ付き)
- キャブ天井網ガード
- キャブ前面上下縦線ガード
- アタッチメント基本配管
- ブレーカ、破碎機共用配管 (NPK)
- ブレーカ、破碎機共用配管 (NPK 以外) \*1
- アタッチメント速度切替え配管 (2速切替え)
- パイロットアキュムレータ
- トラックガード (3個)
- ダブルフランジ下ローラ
- トラックアンダカバー
- 強化型サイドステップ
- 旋回体アンダカバー (強化型 6.0 mm)
- 作動油タンク (高性能フィルタ付き) \*2

### オプション

- 700 mm トリプルグローサチャー
- 800 mm トリプルグローサチャー
- キャブ前面下網ガード
- キャブ前面上下網ガード
- 前面上下縦線、下網ガード
- メカニカルサスペンションシート (布張り)
- H800 キー
- 電子キーロックシステム
- キャブ上作業灯 (各種)
- ブーム作業灯 (両側)
- セレクタバルブ式マルチレバー (4way)
- プレクリーナ付きエアクリーナ
- フルトラックガード

- カタログに記載した内容は、予告なく変更することがあります。機械の色および内装色は撮影、印刷インキの関係で実際の色とは異なって見えることがあります。
- 掲載写真は、販売仕様と一部異なる場合があります。また、オプション品を含んでいる場合もあります。
- 掲載写真には、カタログ撮影用の姿勢のものが含まれています。機械を離れるときには、必ず作業装置を接地させてください。
- 機体質量3トン未満には「車両系建設機械 (整地・運搬・積込み用・掘削用) 運転技能講習修了証」の取得、機体質量3トン未満には「車両系建設機械 (整地・運搬・積込み用・掘削用) 運転特別教育」の受講が必要です。
- 機体質量3トン以上のブレーカ、鉄骨切断機 (鉄骨切断機、コンクリート圧砕機、解体用つかみ機) の運転には、「車両系建設機械 (解体用) 運転技能講習修了証」の取得、機体質量3トン未満には「車両系建設機械 (解体用) 運転特別教育」の受講が必要です。(平成25年7月1日、労働安全衛生規則改正による)
- 「ZAXIS」は、日立建機 (株) の登録商標です。

## 日立建機株式会社

東京都台東区東上野 2-16-1 〒110-0015  
営業本部 ☎ (03) 5826-8150  
www.hitachicm.com/global/jp

## 日立建機日本株式会社

埼玉県草加市弁天 5-33-25 〒340-0004  
営業本部 ☎ (048) 933-5509  
japan.hitachi-kenki.co.jp



お近くの販売店および教習所を  
検索できます。



正しい操作と、周囲への思いやりは、安全作業の第一歩です。  
ご使用前に、必ず「取扱説明書」をよく読み、正しくお使いください。

お問い合わせは、お近くの日立建機販売店へ