

ZAXIS-5 シリーズ

HITACHI

Reliable Solutions

# ZAXIS 30U / 35U



## 後方超小旋回型 油圧ショベル

- 型式: ZX30U-5B / ZX35U-5B
- エンジン定格出力: 18.0 kW (24.5 PS)
- 機械質量: 2柱キャノピ: ZX30U-5B: 3,000 kg / ZX35U-5B: 3,410 kg  
4柱キャノピ: ZX30U-5B: 3,030 kg / ZX35U-5B: 3,440 kg  
キャブ: ZX30U-5B: 3,200 kg / ZX35U-5B: 3,610 kg
- バケット容量 新JIS: ZX30U-5B: 0.08 m<sup>3</sup> / ZX35U-5B: 0.10 m<sup>3</sup>

# 環境への優しさと新機能をプラスして、 更にユーザーフレンドリーなミニショベルへ

お客様の声をもとに生まれ変わった新しいZAXISミニショベル。  
それは、いつもの仕事が魅力的に思えるほど進化しました。  
現場でひととき際立つ美しいボディは、優れたメンテナンスをもたらす機能性から生まれました。  
細部にいたるまで、入念につくり込まれた操作空間は、オペレータに快適性をお届けします。  
そして、機敏に反応するフロント動作は、さまざまなシーンでZAXIS を操る楽しさをあなたに伝えます。  
一緒にいると思わず笑顔になってしまう、素敵なパートナー。  
新しいZAXISはいつもあなたのそばにいます。

## 新しいZAXISの魅力

**High Performance**

優れた操作性

**Comfortability**

快適な居住性

**Easy Maintenance**

容易な整備性



ZAXIS 35U (2柱キャノピ、アタッチメント配管仕様)  
※オプションの4面補強アームおよび鉄クローラ、バケットシリンダガード、ホースプロテクタ、アームレスト付き



ZAXIS 30U  
(2柱キャノピ、アタッチメント配管仕様)  
※オプションの4面補強アームおよび鉄クローラ、バケットシリンダガード、ホースプロテクタ、アームレスト付き



国土交通省  
排出ガス対策型建設機械  
(第3次基準)指定機



国土交通省  
超低騒音型建設機械  
指定機

**NETIS 登録**  
国土交通省新技術登録システム  
ソイルフリートラック  
登録番号 KK-160013

## 国土交通省 排出ガス3次基準適合エンジン 搭載により低燃費と超低騒音を実現

オペレータの意思に応える俊敏なフロント動作と低燃費を高次元で融合させるため、電子制御技術を駆使し、この問題を解決。さらに、振動や騒音を抑えることで、超低騒音型建設機械の基準をクリアしました。



## 燃料消費を少なくする新テクノロジー

低燃費を決定づける鍵のひとつ、それが電子ガバナを採用した新エンジンです。エンジン回転数制御を電子化することで、正確なエンジンコントロールが可能になりました。さらに、コントロールバルブの大容量化や配管抵抗の低減などによる低燃費技術を採用しました。

## オートアイドル機能

操作レバーを中立にすると、4秒後にエンジンが自動的にアイドリング回転速度になる省エネ機構です。

## オートアイドルストップ機能 (オプション)

長時間のアイドル状態が続くと、自動的にエンジンを停止する省エネ機構です。停止するまでの時間は、3分、5分、10分、15分よりお選びいただけます。

## ECO (エコノミー)モード / PWR (パワー)モード切替え

マルチモニタのスイッチで、2つの作業モードをワンタッチで切り替え可能です。

- ECO (エコノミー)モード: 燃費優先
- PWR (パワー)モード: 作業スピード優先

現場の状況に合わせて、最適なパフォーマンスを発揮できます。さらにエンジンコントロールダイヤルで、お好みのエンジン回転速度に調整できます。



ECO/PWRモード切替えスイッチ  
エンジンコントロールダイヤル

## ECOモードの設定変更により、**NEW** 余分な燃料消費を抑えます

エンジン始動時は常にECOモードになります。

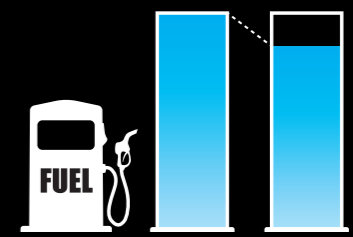

※当社測定方法に基づく。  
※イラストはイメージです。

※本カタログの掲載写真はカタログ撮影用の姿勢です。  
機体を離れるときは、必ずロックレバーを上げ、フロントアタッチメントを接地させてください。

# High Performance

## 優れた操作性

現場のニーズに耳を傾けて、オペレータの「使いやすさ」を追求。ZAXIS を操る喜びを現実のものにしています。

### さまざまな作業ができる優れた油圧システム

作業負荷に応じて最適なパワーとスピードを制御する可変容量型ポンプ。重作業時には力強いパワーが、軽作業時にはスピーディな作業速度が得られます。一段と迅速かつ安定した作業を実現します。

### 優れた全操作油圧パイロット式

細やかな動きにも対応できると、定評のあるパイロットレバー。人間工学を基に、人の動きに負担がかからないようにレバーを配置。操作性のよさ、疲れにくさを追求しました。

### 十分なダンプ積込み高さ

ダンプと接近した場合でも、十分な積込み高さを実現。2 t 車ダンプの後方からでも、荷台にバケットを接触させることなく積込みができます。スペースが限られた現場で威力を発揮します。



### AFL (AUXファンクションレバー) (受注対応)

左右の操作レバーにアナログスイッチおよびトリガースイッチが装備されます。アナログスイッチは、アタッチメントの作業速度をスイッチのスライド量に応じ調整できるため、ペダル式に比べ長時間の運転にも疲れにくい快適な作業が可能です。



### パケットシリンダガード (オプション)

### LED ブーム作業灯 **NEW**

作業灯をブーム下側に配置しました。



### 4way セレクタバルブ式マルチレバー (オプション)

一般的な4種類の操作パターンに対応。慣れた操作へ容易に切り替えられます。操作パターンは、乗車時に点検窓から確認でき、誤操作のリスクを低減できます。



### かき寄せ作業が手早くできるブレード

土砂を集めるかき寄せ作業や、アスファルトのはく離作業がスムーズに行えるように、ブレードとバケットとの間隔を狭めました。



### 走行速度切替えスイッチで、らくらく走行

ブレードレバー先端に走行速度切替えスイッチを装備。ブレードを操作しながら変速操作をスムーズに行えます。さらに、「高速走行時自動変速システム」機能も搭載。高速走行時にステアリングや登坂などで、高負荷になると自動的に低速に、再び低負荷に戻ると高速に復帰します。



### 走行速度切替ペダル (オプション)

ペダルを踏むと高速走行になり、離すと低速に戻ります。両手でステアリング操作しながら、走行速度の切り替えが容易にできます。



# Comfortability

## 心地よい作業空間

オペレータがストレスなく操作でき、快適であることも、生産性を高める重要なファクター。日立建機のミニショベルは、人間工学に基づいた設計で、疲れにくく、安全な作業空間を提供します。

### キャノピ、キャブ仕様機 共通装備

#### シンプルで扱いやすい操作空間

初めて操作するオペレータでも、キースイッチやエンジンコントロールダイヤルがどこにあるか、一目でわかるような配置になっています。



#### ニュートラルエンジンスタート機能を採用したロックレバー

ロックレバーをロック位置にしないとエンジンが掛からない機構です。ロック位置では、旋回駐車ブレーキと走行駐車ブレーキが連動し、作動します。



#### 前面上下ガード (受注対応)

網ガードを用意しました。前面上ガードは視認性に優れます。縦柵ガードも選択可能です。4柱キャノピとキャブに装着可能です。



#### 明るいマルチモニタで情報管理

明るく見やすい液晶モニタを採用したマルチモニタシステム。機械の状態、設定、警告などの必要な情報を、モニタのボタンを操作し、簡単に表示できます。

- 1 メニュースイッチ
- 2 オートアイドルスイッチ
- 3 ECO/PWRモード切替えスイッチ
- 4 MLクレーンスイッチ (MLクレーン仕様機に設定)

#### 表示項目一覧

- ・水温計
- ・燃料残量計
- ・アワーメータ
- ・時計
- ・作業灯表示
- ・走行モード表示
- ・各種エンジン警告表示
- ・オーバヒート警告灯
- ・エンジン油圧警告灯
- ・チャージ警告灯
- ・燃料残量警告灯

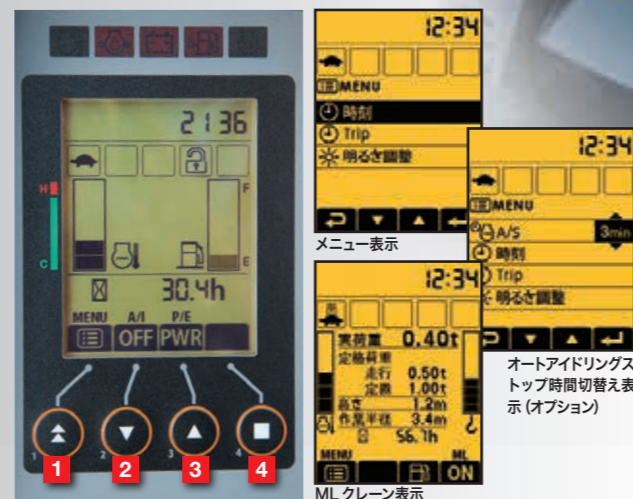

#### LED 前照灯 (走行灯) **NEW**

ブーム作業灯の向きに関わらず、前方を照らすことができ走行時の安全確保に役立ちます。

ZAXIS 30U  
(2柱キャノピ、アタッチメント配管仕様)  
※オプションの4面補強アームおよび鉄クローラ、バケットシリンダガード、ホースプロテクタ、アームレスト付き

#### 雨溝付きの大型ルーフ

夏の日差しや雨を遮る大型タイプのルーフです。雨溝を装備し、雨が背面に流れるように配慮しました。

#### TOPS/OPG (TOPガード) 対応 2柱キャノピ

#### ROPS/OPG (TOPガード) 対応 4柱キャノピ

シートベルト着用により横転時や物の落下といった事故の際、オペレータの被害を最小限にとどめます。

〈注〉安全基準を満足させるためにキャノピを取り外さないでください。固定している取付けボルトは、再使用すると安全基準を満たさなくなるおそれがあります。やむを得ずキャノピを取り外された場合は、最寄りの販売会社へご相談ください。



〈注〉写真は4柱キャノピです。

#### キャノピでも冬の作業を暖かく

■キャノピヒータ (オプション)  
温風で足元を温めるヒータを用意しました。



■シートヒータ (オプション)  
シート座面に設置した電熱式のヒータで身体を温めます。電源ONで3分後に40°Cに達します。



■リアシールド (受注対応)  
2柱キャノピの背面支柱に透明アクリル板を設置しました。雪・雨風の影響を低減できます。  
〈注〉写真はMLクレーン用です。



#### 超低騒音対応の上向きマフラ (オプション)

排出ガスにより、塀や植込みなどを汚さないようマフラ位置を高くしたオプションを用意しました。さらに、超低騒音対応で作業も快適に行えます。



キャノピ仕様機 ロングタイプ

# Comfortability

## 心地よい作業空間

### キャブ仕様機(オプション) 専用装備

#### ROPS/OPG(TOP ガード) 対応キャブ

シートベルト着用により横転時や物の落下といった事故の際、オペレータの被害を最小限にとどめます。



#### 吹き出し口が増えた 外気導入式エアコン(オプション)

キャブ仕様機では5つの吹き出し口を備えたエアコンを用意しました。外気導入機能を採用することで、従来機よりも気密性が20%向上し、埃の侵入低減や冷房使用時の快適性を向上しました。

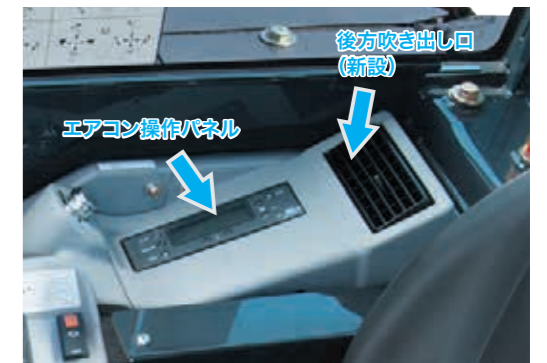

#### 天窗

標準装備の天窗によって、上方を容易に確認できます。さらに衝撃に強いポリカーボネートを採用し、耐久性に配慮しました。



#### アシストダンパー **NEW**

ダンパー(左右)装着により、前窓開閉をアシストします。



#### AM/FM ラジオ(オプション)



#### USB 電源 **NEW** (キャブ仕様のみ)



# Easy Maintenance

毎日使うものだから、メンテナンスも簡単に。

## 上下スライド式エンジンカバー

カバーが後方へ張り出す量が少ないので、メンテナンス作業に広いスペースを必要としません。



燃料フィルタ

エアクリーナ

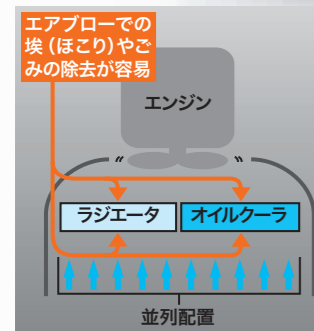

## 清掃性と冷却性に優れたラジエータ周り

清掃しやすい並列配置のラジエータとオイルクーラを採用。さらに大型ラジエータカバーの通気口により、冷却性能を考慮しています。

## ラジエータ上方工具箱 (受注対応)

工具が収納できます。



**NEW**

## ディスコネクトスイッチ

電気系メンテナンス時の安全性を確保し、長期間保管時のバッテリー上がりを防止します。



## スピーディな燃料給油

軽いタンクカバーと大口径の給油口により、燃料給油がスピーディに行えます。42Lの燃料タンクを備えています。



## コントロールバルブ

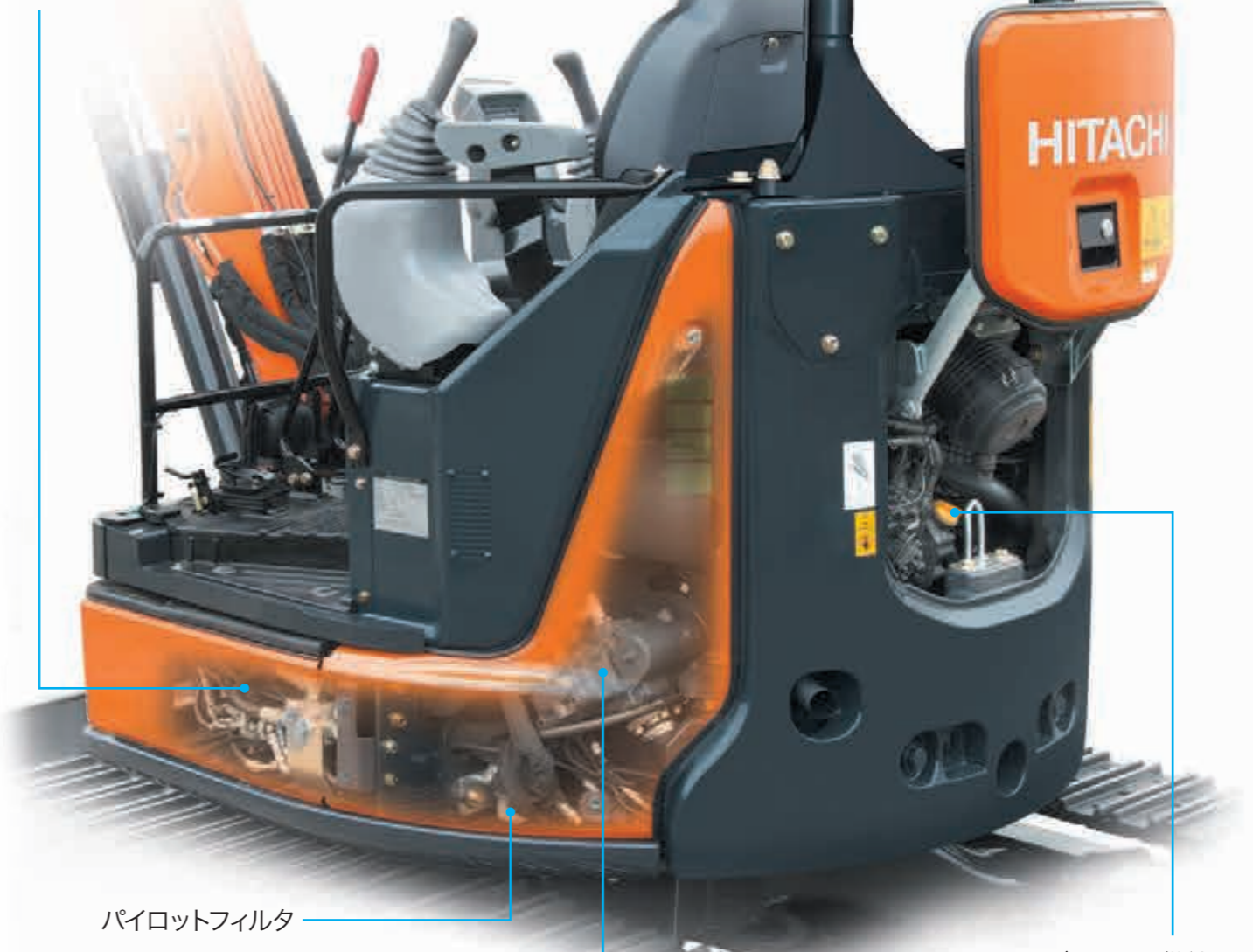

パイロットフィルタ

油圧ポンプ

エンジンオイル供給口

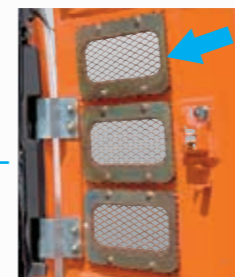

防塵ネット (オプション)

## 前ガード工具箱 (受注対応)

前ガード部にツールを格納できる工具箱を用意しました。ラジエータ上方工具箱と同時装着が可能です。



## HNブッシュ

ピン部にはグリスの保持性の高いHNブッシュを採用し、長時間のグリス給脂インターバルを実現しました。

- フロント、ブレード部 : 500 時間
- バケット部 : 100 時間



※このページの透過写真は、機器配置を示したイメージです。

# Easy Maintenance

毎日使うものだから、  
メンテナンスも簡単に。



ZAXIS 30U  
(キャブ、アタッチメント配管仕様)  
※オプションの4面補強アームおよびバケットシリンダガード、  
ホースプロテクタ、アームレスト付き

## 泥はけの良いソイルフリートラック※ (Soil Free Track)を採用



開口部が大きく、しかも丸みのあるフレーム構造を採用。さらに傾斜角の大きな片流れ構造のサイドフレームにより、土砂が溜まりにくく、洗車時間の短縮と汚泥処理費用の低減を実現しました。

※ソイルフリートラックは、商標登録済みです。

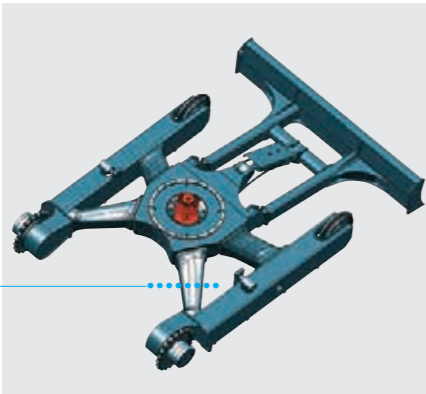

NETISとは、新技術の活用のため、新技術に関わる情報の共有および提供を目的として国土交通省によって整備されたデータベースシステムです。国土交通省のホームページで一般公開されています。

NETIS ホームページ: <http://www.netis.mlit.go.jp/NetisRev/NewIndex.asp>

## チルトアップフロアで、 サービス作業を迅速に

チルトアップにより、コントロールバルブ周りの作業空間が広がり、特殊アタッチメントの装着といった改造作業がスムーズに行えます。

※チルトアップには、オプションのチルトアップデバイスが必要です。作業は取扱説明書をよく読み十分注意して行ってください。



# Durability

優れた耐久性

ZAXIS 30U  
(2柱キャノピ、アタッチメント配管仕様)  
※オプションの4面補強アームおよび鉄クローラ、バケットシリンダガード、ホースプロテクタ、アームレスト付き



## 上部旋回体

上部旋回体のサイドフレームは、豊富な実績のあるD型構造体をさらに強化。クローラとDフレーム間の石の挟み込みを考慮し、縦方向の剛性を向上させました。

## ボックス型フレームの頑丈なブレード

従来より定評のあるボックス型フレームを採用しています。また、ステー部に開口部を設け、土砂をたまりにくくしました。



## 耐久性のあるフラットボトムバケット

バケット底板の溶接部が摩耗しにくいフラットボトムバケットを標準装備しました。さらに、底板には幅広のウエアプレートを溶接して耐久性の向上を図っています。

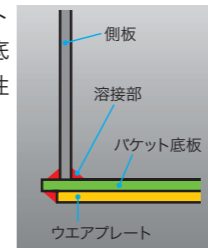

## 盗難予防装置 (オプション)

NSキー (標準装備)をはじめ、2種の盗難予防装置をオプションで用意しました。

- テンキーロックシステム
- イモビライザキー



## Global e-Service Owner's Site (標準装備) 機械の稼動状況・保守をインターネットで一括管理。

### 機械情報を活用した、リモートメンテナンス管理

機械の位置情報やメンテナンス情報を携帯電話通信網より収集し、インターネット経由でお客様へご提供します。日立建機と日立建機販売店による迅速で的確なサービスにより、機械の予防保全とお客様の機械管理をサポートいたします。





※受注対応  
**後方ガードセンサ (ZAXIS 30U / 35U)**

機体後方の人物や障害物をシステム※が検知して、ブザーとランプ点灯でオペレータと周囲作業者に注意を喚起します。  
※本システムによって、機体の自動停止は行いません。回避操作はオペレータ自身で行ってください。



後退時作動イメージ

検索範囲 2D赤外線センサを用いて検知します。

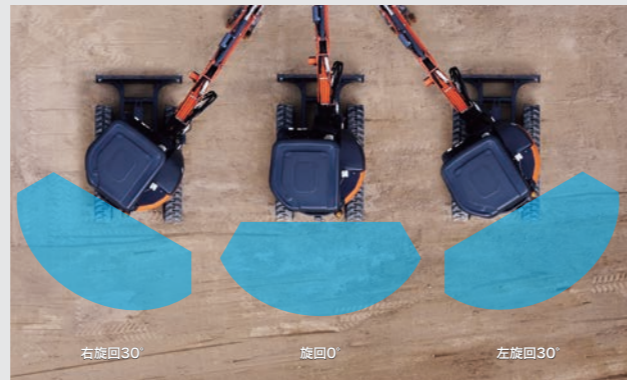

整地作業における、旋回位置による検索範囲のイメージ図

※受注対応品  
**木造家屋解体機 (ZAXIS 35U)**

住宅地など狭い現場にらくらく進入、2階の屋根まで届く解体専用機。



(縮小時)  
1,550 mm  
(拡張時)  
1,950 mm

**可変脚により狭路にも進入が容易**  
解体現場への搬送・搬入はゲージ幅を縮めることで狭い進入路を通過できます。

**安定性に優れたロングローラ**  
専用のロングローラと拡張したゲージ幅により、5トンクラス並みの足回り寸法 (2,500 mm) となり、高い安定性を確保しました。

**視認性に優れた上方視界**  
前面上部と天窓間をピラーレスにし、アームの最上昇時でも切れめなく目視ができ、作業効率を高めます。さらにTOPS/OPGに対応した4柱キャノビは、落下物や転倒からオペレータの被害を最小限にとどめます。  
TOPS : Tip-over Protective Structures (転倒または横転からの保護構造)  
OPG : Operator Protective Guards (落下物や飛来物からの保護構造)

※受注対応品  
**フォークバケット仕様機 (ZAXIS 30U※ / ZAXIS 35U)** ※ZX30U-5Bは、ロングアーム仕様のみ

フォークの稼動角が大きく、掘削・つかみ作業など使いやすさ抜群。

仕様		ZX30U-5B	ZX35U-5B
型式		ZX30U-5B	ZX35U-5B
機械質量	kg	3,150	3,530
機体質量	kg	2,300	2,620



AUXファンクションレバーで指先でフォークの開閉操作が出来ます。



フォークを開いて掘削作業。バケットとフォークが別々に動かせます。



フォーク側にもリンクを設置し、一般的なリンク無しタイプに比べて広角度のフォーク可動を可能にしました。

※受注対応品  
**ショートリーチ仕様機 (ZAXIS 35U)**

高さ、広さに制限のある作業空間で活躍する専用機です。

仕様		ZX35U-5B
機械質量	kg	3,840
最大掘削高さ	mm	4,970
作業時全高	mm	2,540
輸送時全高	mm	2,090 (キャノビ格納)

(注)労働安全衛生規則 (安衛則第171条の5)に定める「運転室のない解体用機械の使用禁止」にある通り、物体の飛来等により運転者に危険が生ずるおそれのあるときは、運転室を有しない解体用機械を用いて作業などを行わないでください。(ただし、物体の飛来などによる危険の防止措置を講じた場合を除きます。)





※受注対応品

## PATブレード仕様機 (ZAXIS 30U / ZAXIS 35U)

ブレードのアンクルとチルト動作ができ、狭い現場の整地作業をスピーディに処理。  
ブレードには反転式カッティングエッジを装備しました。

### ■仕様

	ZX30U-5B	ZX35U-5B
機械質量	kg 3,370*	3,810*
接地圧	kPa (kgf/cm <sup>2</sup> ) 31 (0.32)	35 (0.36)
標準シュー幅	mm 300	300
ブレード最大上昇量	mm 420	440
ブレード最大降下量	mm 335	440

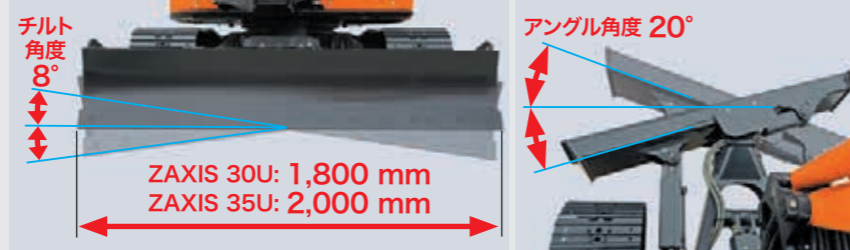

(注) ・\*2柱キャノピ時の値になります。

・単位は、国際単位(SI) による表示です。( ) 内は、従来の単位表示を参考値として併記しました。

※受注対応

## PAT ブレードマシンコントロール仕様機 (ZAXIS 35U)

ICT施工技術の導入により、小規模舗装工事における  
上層路盤整備工事の生産性向上を実現。

### ■仕様

型 式	ZX35U-5B PATブレードマシンコントロール仕様機 2柱キャノピ	
機械質量	kg	3,950
標準バケット容量 新 JIS	m <sup>3</sup>	0.10
標準バケット幅 (サイドカット無)	mm	600 (550)
性能		
定格出力 ネット (JIS D0006)	kW/min <sup>-1</sup> (PS/rpm)	18.0 / 2,400 (24.5/2,400)
走行速度 高 / 低	km/h	4.3 / 2.8
フロント		
ブームスイング角度	度	左 72 / 右 62
足回り		
標準シュー幅 ゴムクローラ	mm	300
接地圧	kPa (kgf/cm <sup>2</sup> )	35 (0.36)
クローラ全幅	mm	1,740

(注) ・ブレードのアンクル操作は手動となります。

・計測器は別売となります。

### 上下運動



### チルト

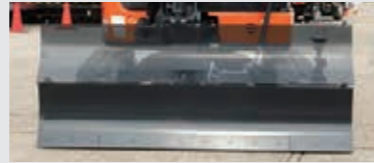

※受注対応品

## アンクルブレード仕様機 (ZAXIS 35U)

ブレードのアンクル操作を最大で左右25°まで操作が可能。  
アンクル操作は、ブレードレバーのボタンで行えます。

### ■仕様

	ZX35U-5B
機械質量	kg 3,650 (ゴムクローラ、 4柱キャノピ)
標準シュー幅	mm 300
接地圧	kPa (kgf/cm <sup>2</sup> ) 32 (0.33)
ブレード最大上昇量	mm 390
ブレード最大降下量	mm 460

### ブレードレバー



走行速度の高低速切替スイッチは、  
右コンソールに配置されます。

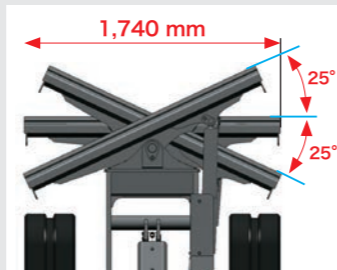

(注) ・単位は、国際単位(SI) による表示です。( ) 内は、従来の単位表示を参考値として併記しました。

※受注対応品

## ナローゲージ仕様機 (ZAXIS 35U)

狭い進入路を通過できます。

### ■仕様

		ZX35U-5B ナローゲージ仕様機		
		2柱キャノピ	4柱キャノピ	キャブ
機械質量	kg	3,630	3,660	3,830
後端旋回半径	mm	980*1		
クローラ全幅	mm	1,550*2		

※1: ナローゲージ仕様は、追加ウェイトが標準装備  
※2: ゴムクローラ仕様で計算

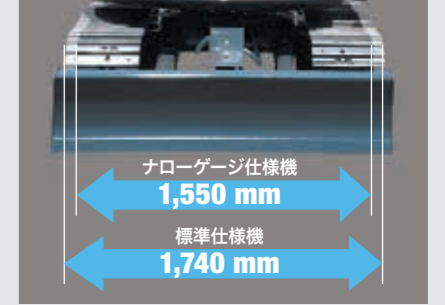

※受注対応品

## 舗装仕様機 (ZAXIS 30U / ZAXIS 35U)

道路舗装作業に適した装備を用意しました。

### ■丸型グリップを採用

■4cm延長したブレードレバーと操作力を低減した  
パイロットバルブを採用。  
これにより、操作ストロークが拡大し、ブレード  
の動き出し時のコントロール性を向上。さらに、  
操作力低減も相まって、長時間のブレード操作を  
容易にしました。



パイロットバルブ



### ■2速切り替えはペダル踏み込み式を採用。



### ■2速切り替えはペダル踏み込み式を採用。

ペダルを離せばすぐ低速固定に  
できます。



※受注対応品

## レンコン堀り仕様機 (ZAXIS 17U / ZAXIS 20U / ZAXIS 30U)

種レンコンの植え込みや収穫時の表土掘削を  
効率的に行えます。



レンコン専用フォーク



500 mm 超幅広三角ゴムシュー  
写真は、すき取り(田面)バケットを装備した  
ZAXIS 20U です。

## 多彩なオプション品を用意

### MLクレーン仕様機 (ZAXIS 30U / ZAXIS 35U)

つり荷走行モードを搭載。小型移動式クローラークレーン。

法律で定める構造と安全装置を装備し、JCA (日本クレーン協会) に合致した小型移動式クローラークレーンです。

運転資格は、次の講習や教育の修了が必要です。

- ・つり上げ荷重 1 t 以上 5 t 未満：小型移動式クレーン運転技能講習
  - ・つり上げ荷重 0.5 t 以上 1 t 未満：小型移動式クレーン運転特別教育
- また、玉掛け作業は「玉掛け技能講習」の修了が必要です。

#### 最大定格荷重

ZAXIS 30U: **0.99 t** (作業半径1.9 m 以下)

ZAXIS 35U: **0.99 t** (作業半径2.2 m 以下)



過負荷警報装置(マルチモニタに内蔵)



MLクレーン  
スイッチ

実荷重、定格荷重(走行・定置)、高さ、作業半径を同時に表示できます。

ワンタッチ式格納フック



ワンタッチで、フックの固定と取外しができる便利な格納構造です。

#### 作業範囲

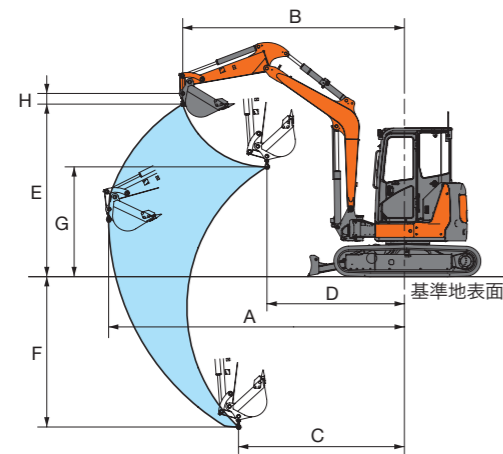

#### 定格荷重曲線

ZAXIS 30U

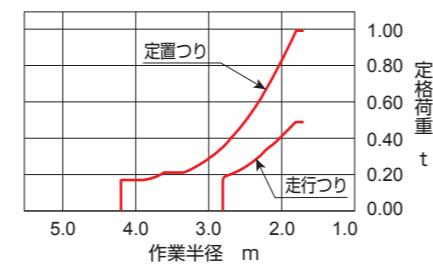

ZAXIS 35U

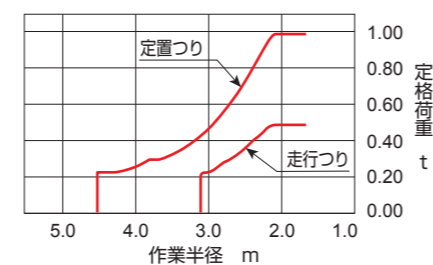

単位: mm

	ZX30U-5B	ZX35U-5B	ZX30U-5B	ZX35U-5B
A	4,190	4,530	E	2,240
B	2,680	2,930	F	2,290
C	2,180	2,270	G	1,680
D	1,700	1,660	H	190

特に要望が多いアイテムに集約し、  
シンプルなパックにリニューアル

### 「NEW レンタルパック」の基本装備

セレクトバルブ式マルチレバー(4way)



4面補強付きアーム

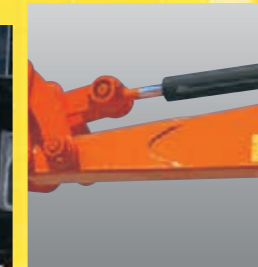

側面、底面補強バケット



盗難予防装置

テンキーロックシステムまたはイモビライザキーのどちらかをお選びいただけます。

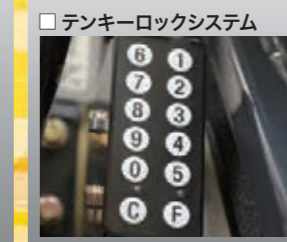

または

#### お勧めオプション



作動油タンクキャップカバー



ホースプロテクタ



バケットシリンダガード



室内予備電源 (DC12 V)



アームレスト

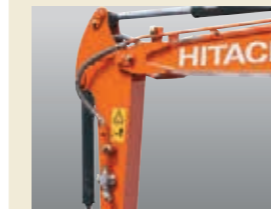

アタッチメント配管



アタッチメントペダル

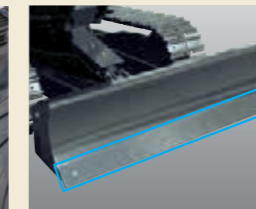

BOCブレード  
(Bolt-On Cutting edge 付き)



フック付き缶物Aリンク



パットクローラシュー

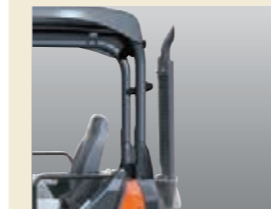

上向きマフラ (ロング)  
キャノピ用



追加カウンタウイト



防塵ネット

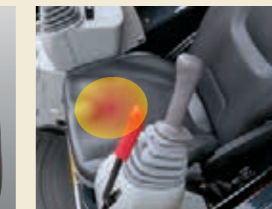

シートヒータ (ヒータ内蔵シート)  
キャノピ用



走行ペダル



走行速度切替えペダル

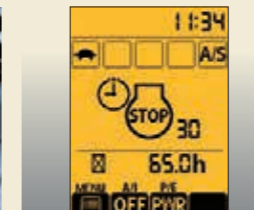

オートアイドリングストップ

解体・産廃作業向けお勧め装備 (受注対応)

フラットフィンラジエータ・  
オイルクーラ\*



\*注: 国土交通省の超低騒音型・低騒音型建設機械ではありません。

※オプション品一覧は、21、23 ページを参考ください。





## ミニショベルに標準搭載開始

ConSite はお客様の機械の安定稼働に貢献するサービスです。  
日立建機独自の長年の開発、テクノロジーから生まれたデータレポートサービスにより、  
お客様の機械の稼働効率の向上、安定稼働、効率的な運用に貢献します。



ConSiteのWebを  
ご覧いただけます。

### データレポートサービス



#### 定期レポート

1台ごとの稼働状況を定期的にレポート  
します

- 位置情報 ●アワーメータ
- エンジン稼働時間 (日毎)
- ラジエータ水温



#### 緊急レポート

異常発生時にアラーム内容をタイミリー  
にパソコン、携帯電話、スマートフォンで  
受信できます



#### Consite Pocket

スマートフォンアプリで位置情報やレ  
ポートの閲覧ができます

### 定期レポートサンプル

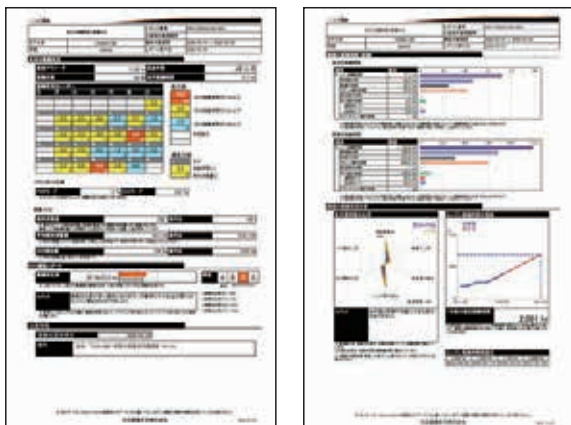

### システム概要

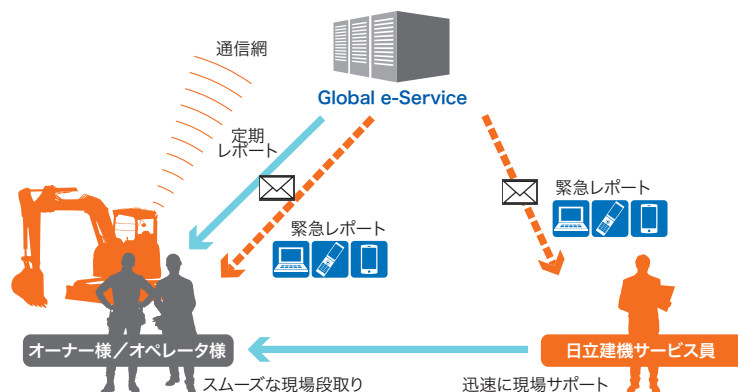

- カタログに記載した内容は、予告なく変更することがあります。機械の色および内装色は撮影、印刷インキの関係で実際の色とは異なって見えることがあります。
- 掲載写真は、オプション品を含んでいます。また、販売仕様と一部異なる場合があります。
- 機体質量3トン以上のバケットを装着した建設機械の運転には「車両系建設機械（整地・運搬・積込み用・掘削用）運転技能講習修了証」の取得、機体質量3トン未満には「車両系建設機械（整地・運搬・積込み用・掘削用）運転特別教育」の受講が必要です。
- 機体質量3トン以上のブレイカ、鉄骨切断機（鉄骨切断機、コンクリート圧砕機、解体用つかみ機）の運転には、「車両系建設機械（解体用）運転技能講習修了証」の取得、機体質量3トン未満には「車両系建設機械（解体用）運転特別教育」の受講が必要です。（平成25年7月1日、労働安全衛生規則改正による）
- 「ZAXIS」および「ConSite」は、日立建機（株）の登録商標です。

## 日立建機株式会社

東京都台東区東上野 2-16-1 〒110-0015  
☎(03)5826-8150  
www.hitachicm.com/global/ja/

## 日立建機日本株式会社

埼玉県草加市弁天 5-33-25 〒340-0004  
☎(048)935-2111  
japan.hitachi-kenki.co.jp



お近くの販売店を検索できます。



正しい操作と、周囲への思いやりは、安全作業の第一歩です。  
ご使用前に、必ず「取扱説明書」をよく読み、正しくお使いください。

お問い合わせは、お近くの日立建機販売店へ