

# ZW140 / 150



写真はオプションの追加前方作業灯(キャブ用、2灯)、後方作業灯(キャブ用、2灯)、フルフェンダ(マッドフラップ付き)、リアコンビネーションランプ(LED)を装備しています。

## ホイールローダ

- 型式：ZW140-6 / ZW150-6
- エンジン最大出力：108 kW (146 PS)
- 運転質量：ZW140-6：10,630 - 11,030 kg  
ZW150-6：11,820 - 12,220 kg
- バケット容量：ZW140-6：1.6 - 2.3 m<sup>3</sup>  
ZW150-6：2.0 - 2.7 m<sup>3</sup>



# 新たなステージへ、 進化した低燃費性能

— 低燃費で高い操作性 —

## ZW140 / 150 誕生!

簡単な操作で効率的にオペレーションを行うため、  
ZWシリーズが現場のニーズに応じて、さらにグレードアップしました。

磨き上げられた先進のアクティブHSTコントロールシステムは、  
操作状態をシステムが判断し、ムダのないスムーズな稼働をサポート。  
ベテランオペレータのような低燃費運転を実現することができます。

優れた低燃費性能と、高い操作性を実現した新型ZWシリーズは、  
さまざまな現場において、最適なパフォーマンスを発揮します。



特定特殊自動車排出ガス  
2014年基準適合車  
ZW140<sub>e</sub> / ZW150<sub>e</sub>



国土交通省  
低騒音型建設機械指定機  
ZW140<sub>e</sub> / ZW150<sub>e</sub>



2020年燃費基準  
100%達成建設機械  
ZW150<sub>e</sub>

P4-5 燃費性・経済性

さらに進化した  
燃費性能

P6-7 操作性・作業性

作業の効率化を  
実現するテクノロジー

P8-9 メンテナンス性・耐久性

メンテナンス性の  
向上と確かな耐久性

P10-11 安全性・居住性

安全性と操作性を  
高いレベルで実現

P12 安全性・効率性

ペイロードチェッカーの  
装備が可能※見積対応

※掲載の写真は撮影用の姿勢です。機械を離れる場合は、必ずバケットを接地させてください。  
※写真右はオプションの追加前方作業灯(キャブ用、2灯)、フルフェンダ(マッドフラップ付き)を装備しています。



# さらに進化した燃費性能 少ない燃料で高稼働を実現

ZW-5Bシリーズから好評の「アクティブHSTコントロールシステム」が機械の動きを瞬時に判断し、効率のよい状態に制御します。これにより無駄なエネルギーロスを抑え、理想的な操作をアシストします。



## PICK UP

### 独自開発の低燃費テクノロジー

アクティブHSTコントロールにより発進加速および掘削時のエネルギーロスを低減。さらに、走行駆動部の回転ロスを低減し、ムダのない低燃費運転を実現します。

**燃費比較** 対従来機 ZW140-5B / ZW150-5B 平均燃費 **約10%低減**

※当社測定方法による比較値です。

### 低燃費と優れた操作性を実現

#### 「アクティブHSTコントロールシステム」

アクセル踏み量や走行負荷・フロント圧力・レバー操作量などから「掘る」「走る」「積む」といった作業状況を瞬時に判断し、エンジン・HSTポンプ・モータを最も効率のよい状態に制御。これにより、無駄なエネルギーロスを抑え、燃料消費量を低減するとともに、スムーズな操作を可能にしています。



### シンプルなモード選択

#### スタンダード / パワーモード切替え

作業モードはスタンダードモードとパワーモードの2つに集約。モード設定をシンプルにしました。



**スタンダードモード**  
多くの作業環境にマッチするオールマイティなモードです。「アクティブHSTコントロール」が作動し、低燃費運転をサポートします。

**マルチファンクションレバー (MFレバー) 標準装備**  
前後進切替えとホーンの操作を1つのレバーに集約。作業状況に応じたスムーズな連動操作を実現します。

#### パワーモード

大きなけん引力が必要な重掘削作業や積み込みサイクルを短縮したい場面でも有効なモードです。「アクティブHSTコントロール」はOFFとなり、アクセル操作に素早く反応します。

### 燃費効率の良い運転をすると点灯

#### 「ECO マーク」インジケータ

燃費効率の良い運転をすると、モニタ上に「ECOマーク」が点灯します。省エネ運転をわかりやすくサポートし、エコを意識した運転を心掛けることができます。メータの表示はシンプルで見やすく、車両の状況を的確に把握する多機能液晶モニタです。



**モニタ機能**  
時計、油脂類交換インターバル、走行速度、走行距離表示、アワーメータ、など。

### NEW ムダな燃料消費を防ぐ

#### 「エンジンアイドリングストップ (オプション)」

無操作状態で設定時間を経過すると、エンジンが自動停止。ムダなアイドリング時間を短縮することで燃費低減に貢献します。

\*エンジン停止時は電装機器も作動しません。また作業時はエンジンを再始動する必要があります。  
\*アイドリング動作には一定条件があります。

環境に配慮した  
クリーンシステムを採用

**低燃費** **高出力** **高耐久性**

新型 ZW シリーズには、過給から燃料噴射、燃焼にいたるまで低燃費を追求した新型クリーンディーゼルエンジンを搭載。従来から採用してきた「電子制御式可変ターボ」「大容量クールド EGR」「コモンレール式燃料噴射システム」によって高い燃焼効率を実現。PM (粒子状物質) および NOx (窒素酸化物) の排出量を大幅に低減します。さらに「尿素 SCR システム」を採用することで、オフロード法 (2014 年排出ガス規制) の基準をクリアしました。

エンジンシステム図

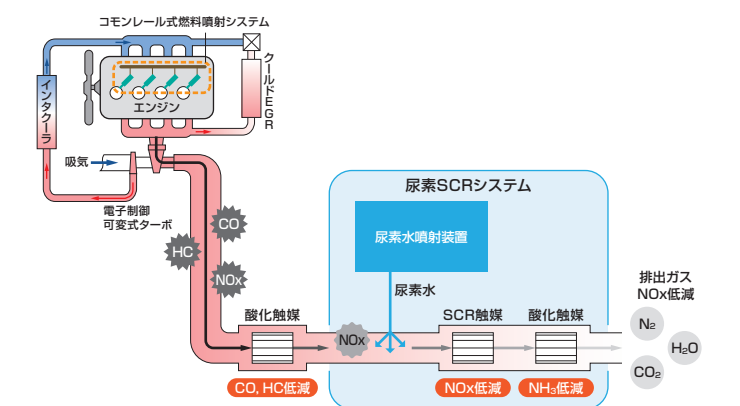

**尿素 SCR システム**: 「尿素 SCR システム」は NOx を浄化する後処理技術です。エンジンの排出ガスは、連結パイプ内で噴射された尿素水 (アンモニア) と混合し、SCR 触媒および DOC (ディーゼル酸化触媒) によって無害な水と窒素に分解。排出ガスのクリーン化に貢献します。



# 作業の効率化を実現するテクノロジー

掘削作業時、ダンプへのアプローチ時、積み込み後の動作時、走行時など、各作業シーンにおける操作性を徹底追求。操作をサポートするさまざまな機能と装備を搭載しました。オペレータは、迅速かつ効率的に作業を行うことができます。

## PICK UP

### トラクションコントロールスイッチ (TCS)

除雪作業に適したけん引力に設定することにより、スリップを抑え、効率的な作業が可能となります。また、泥ねい地や滑りやすい産業廃棄物処理施設などでの積み込み作業においても、同様の効果を発揮します。

トラクションコントロール OFF 時

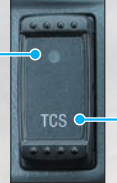

トラクションコントロール ON 時



写真はオプションの追加前方作業灯(キャブ用、2灯)、後方作業灯(キャブ用、2灯)、フルフェンダ(マッドフラップ付き)、リアコンビネーションランプ(LED)を装備しています。

## 掘削作業時

### 低燃費と掘削効率を追求した 「新マッチングコントロール」

フロント圧に応じてけん引力を調整し、スムーズかつ低燃費での掘削・積み込みが可能となります。

#### 新マッチングコントロール無

掘削時にバケットを山に食い込ませ過ぎると、荷を上げるのに大きな力が必要になります。



フロントにかかる圧力を感じし、けん引力をコントロールします。

#### 新マッチングコントロール有

けん引力を調整することで、燃料を無駄に消費することなく、荷を効率良く積み込むことができます。

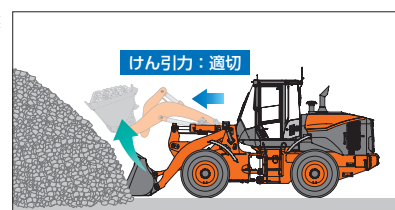

## 2. ダンプへのアプローチ時

### 積み込み時の位置合わせを容易にする 「インチングペダル」

インチングペダルは、HSTポンプの吐出量を変えて、車速を制御するので、ダンプへのアプローチをスムーズにできます。



### インチングペダル操作を減らす 「アプローチスピードコントロール※」

リフトアームを上げながら前進する際の最高車速を10 km/hに自動制御します。インチングペダルの操作頻度が少なくてすみ、ダンプへのアプローチが容易になります。※本機能はシフトスイッチを2速以下とした時のみ作動します。また、1速スピードセレクタで10 km/h以下に設定した場合、その設定速度が最高速になります。

### 狭い現場での作業を容易にする 「1速スピードリミットスイッチ」

1速の最高速を7～13 km/hの間で自由に設定可能です。積み込み作業などで現場の広さに応じた車速を設定することで、車速を一定に保つための細かなアクセルやインチング操作を軽減できます(オプションで7 km/h以下の設定も可能な微速モードスイッチを追加可能です)。

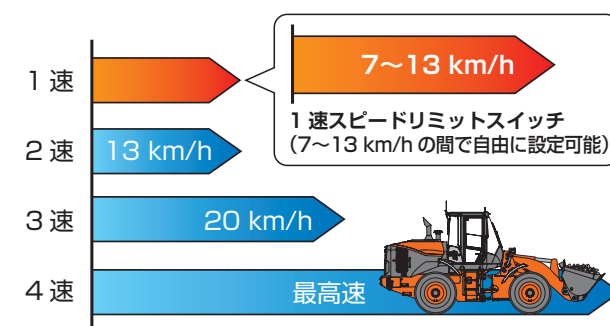

### リフトアーム上げ時 リフトアームキックアウトシステム

リフトアーム上げの高さをあらかじめ設定しておくことで、一定の高さでリフトアームがストップし、ダンプ積み込み作業の効率がアップします。

## 3. 走行時

### 「トルクプロポーションングデフ」により 悪路での優れた走破性を発揮

雪道やぬかるみでの空転を抑え、安定した走行を実現する「トルクプロポーションングデフ」を標準装備。さらに、悪路で優れた走破性を発揮する「リミテッドスリップデフ (LSD)」もオプションで用意しています。

### 「ライドコントロール」により 走行時の揺れを低減

悪路や雪道などの走行時に発生する車両の縦揺れ(ピッチング)や飛び跳ね(バウンス)を打ち消すように車体の動きを自動制御します。走行時の揺れを低減することで、快適な乗り心地と、荷こぼれ防止に貢献します。ライドコントロール制御の開始速度は、事前に設定することができます。

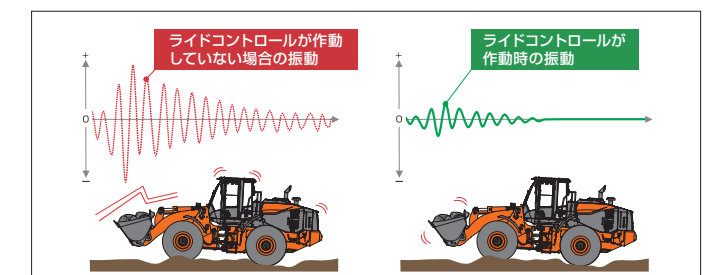



# メンテナンス性の向上と 確かな耐久性

稼働を支える優れたメンテナンス性を実現。  
さらに、さまざまな作業条件や過酷な現場を想定し、  
高い耐久性と堅牢性を備えた車両を開発しました。

## PICK UP

### ホコリの付着を軽減させる 「自動逆転クーリングファン」をオプション装備

30分毎にクーリングファンを逆回転させ、ラジエータについたほこりなどを吹き飛ばし、ラジエータのつまりなどを軽減させクーリング性能を維持する自動逆転ファンをオプション設定しています。特にほこりの多い現場などで有効です。また、クーリングファン横のカバーを外して、エアブローによる清掃が可能です。

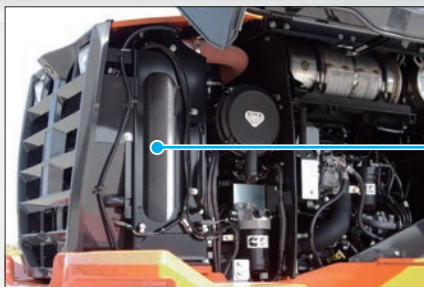

クーリングファン



### 優れたメンテナンスアクセス

上面に跳ね上がるエンジンカバーを採用し、広いスペースでメンテナンス作業が可能です。フィルタ類およびバッテリーを集中配置することでメンテナンス性が向上。地上から容易に点検や部品交換が行えます。

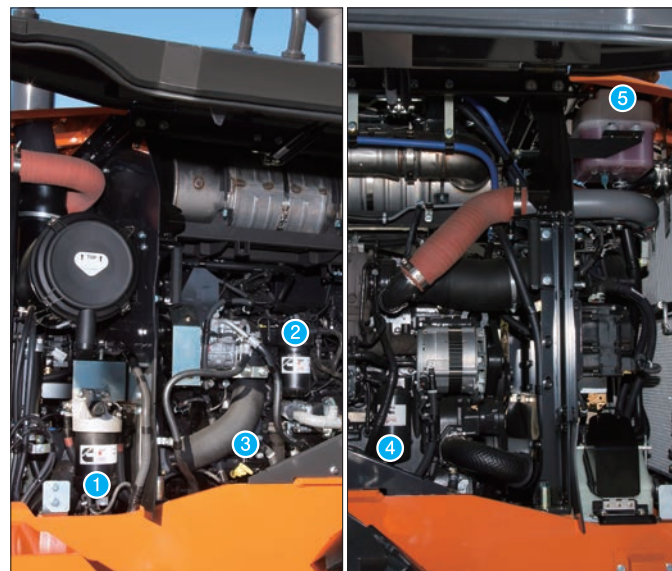

- ① 燃料フィルタ (プレフィルタ)
- ② 燃料フィルタ (メイン)
- ③ エンジンオイルゲージ
- ④ エンジンオイルフィルタ
- ⑤ エンジン冷却水タンク

### ねじれに強い堅牢なフレーム構造

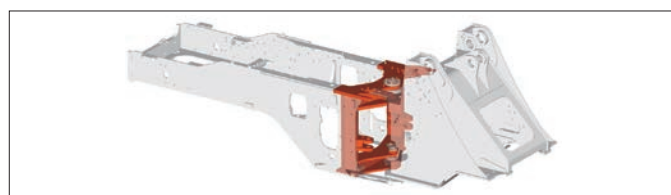

応力が集中するセンタヒンジ付近にボックス断面構造体を導入。3D 応力解析から得られた最適な板厚によるメインフレーム構造、結合部に効果的な補強を加えるなど、車両の高剛性化を実現しました。

### 耐久性・信頼性の高いパワートレイン

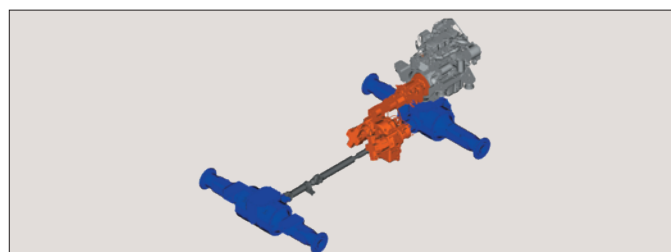

積荷走行が多い欧州の現場で実証された、信頼性・耐久性が高いトランスミッションを採用しました。アクスルは、ハウジング形状の最適化や最適部材などで過酷な路面環境に耐えられる信頼性を実現しています。

### NEW メンテナンス性に優れた DPF レス排出ガス後処理技術を採用

排出ガスの後処理装置に DPF レスの「尿素 SCR システム」を採用したことで、従来まで必要とされた DPF のメンテナンス（清掃、交換など）の手間を省くことができます。尿素水タンクの給水口は、地上から給水しやすい位置に配置しました。



### NEW バッテリーディスコネクトスイッチ



レバーを動かすだけで、簡単かつ安全にバッテリーを遮断。メンテナンス中の感電事故を防止するとともに、長期不使用時に遮断することでバッテリーの消耗を低減します。

### 高い耐久性のエアコンユニット

エアコンユニットのエバポレータは高い耐腐食性の素材を採用し、耐久性を高めました。さらに、エアコンユニット回りは侵入する粉じんを大幅にカットする構造で、エアコンの性能を継続します。



# 安全性と快適性を高いレベルで実現

事故防止に貢献するワイドパノラマキャブや誤操作防止機能にくわえ、オペレータの安全性を確保するROPS/FOPS 内蔵型キャブを採用。さらに、使いやすさと疲労を軽減する快適装備を充実し、建機に求められる安全性と快適性を高いレベルで実現しました。

## PICK UP

### 視界性に優れたワイドパノラマキャブ

ガラス接合部分のビラーレス化により、ほぼ全周が見渡せるワイドパノラマキャブを採用。広くゆとりのある快適なキャブ空間は、操作性と安全性の向上に貢献します。

※写真はオプションの後方監視カメラを装備しています。

### バックモニター (オプション)

車体後部の映像を専用のバックモニターで確認ができます。カウンタウエイトのほぼ真下まで見える映像は、目視と併せて作業の安全性向上に貢献します。



後方監視カメラ



バックモニター

### チルト&テレスコピック機能付きステアリングホイール ポップアップステアリングコラム

ステアリングホイールは、角度を調整するチルト機能と、ストロークを調整するテレスコピック機能を装備。最適な操作ポジションに調整することができます。また、ペダルを踏むとステアリングホイールが跳ね上がり、ステアリングホイールを引くと設定位置に戻るポップアップステアリングコラムを採用。快適な乗降性を実現しました。

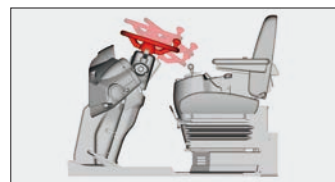

チルト&テレスコピック機能付きステアリングホイール



ポップアップステアリングコラムとペダル

### 後方視界の向上

吸排気パイプの位置を変更することで、キャブ後方の視界が向上しました。狭い場所での後退時など、より安全に作業を行うことができます。



### 昇降ステップ

キャブ乗降時の安全性とスムーズな乗り降り確保するため、泥はけ性に優れた昇降ステップを最適な高さで幅で配置しました。



### 誤操作防止機能

前後進レバーが中立位置でないとエンジンを始動できないニュートラルエンジンスタート、エンジン停止時のオートパーキングブレーキ、パーキングブレーキ引きすぎり防止機能、作業機ロックレバーなど、誤操作を防止する機能を装備しています。

### キャブ内の安全装備

オペレータの安全性を確保するため、ROPS/FOPS 内蔵型キャブをはじめ、飛散を防止する合わせガラス (前面)、耐衝撃性に優れた強化ガラス (側面)、緊急脱出用ハンマ、シートベルト未装着警報などを標準装備しています。

\*ROPS (ISO 3471:2008) : (Roll-Over Protective Structures) の略。  
転倒時にシートベルトを装着したオペレータを保護する構造。  
\*FOPS (ISO 3449:2005 LEVEL II) : (Falling-object Protective Structures) の略。  
落下物からオペレータを保護する構造。

### 快適なサスペンションシートを標準装備

車体から伝わる振動や衝撃を受け止めるシートは、その性能がオペレータの肉体的なストレスに最も大きく影響します。そこで不快な振動を吸収するサスペンションシートを採用し、体への負担を軽減しつつ、快適性を確保しています。  
※エアサスペンションシートはオプションで用意しています。



### バイレベル機能付きフルオートエアコン標準装備



温度設定によって、風量や吹き出し口、温度を自動的にコントロール。さらに、足元を暖かく、顔部分を冷やすといったように、場所によって温度を変えることができるバイレベル機能を搭載。また、キャブ内の気圧を外部よりわずかに高めた加圧キャブは砕石現場などで発生する非常に細かい粉じんの侵入を防ぎ、キャブ内を清潔に保ちます。また、ほこりの多い現場向けに、エアコン外気ダブルフィルタをオプションで用意しています。



### Bluetooth® 対応 AM/FM ラジオ

2スピーカー式のAM/FM ラジオにUSB 端子装備を標準しました。Bluetooth® 対応機器との接続が可能で、スマートフォンを活用したハンズフリー通話や音楽を楽しむことができます。USB 端子は、スマートフォンへの給電の他に、USB メモリを使用し MP3 形式の音楽を楽しむことも可能です。



Bluetooth® 対応 AM/FM ラジオ



プレイヤーポケット



# 経済的な作業をサポート

過積載の警告や一日の作業量を記録する機能を追加した新型のペイロードチェッカーの装備が可能\*となりました。見やすい7インチ大型モニターで安全で効率的な作業をサポートします。

※見積対応となりますので、詳細は販売店へお問い合わせ下さい。



## ダンプトラック過積載警告

事前にダンプトラックへの積み目目標荷重を設定しておくことで、積込の後に2段階で警告し、過積載を防止します。

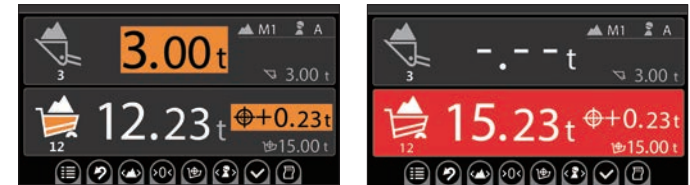

積込前警告

積込後警告

## バケット過積載警告

事前に常用荷重を設定しておくことで、積込時の過積載を警告します。



## 後方監視カメラ表示機能

大型で見やすいペイロードチェッカーのモニターに後方監視カメラの映像を表示します。表示はバック連動、マニュアル表示などお好みで設定可能です。※メインのマルチモニターに後方画像を表示することも可能です。切り替え方法については最寄りの販売店にお問い合わせください。

## ウェイトレスキャリブレーション/ゼロ点補正

バケットへの付着物の影響により計測荷重に誤差が生じた場合、簡単な操作でゼロ点を補正することが可能です。また経年変化によりゼロ点補正では精度が出せなくなった場合に行うキャリブレーション作業では、調整用ウェイトや台貫を必要としない新開発のアルゴリズムを採用することで、長年に渡って精度を維持します。

## 多彩な情報機能

### 見やすい専用大型モニター

専用の大型モニターに必要な情報を大きな文字で表示。ストレスなく作業に集中

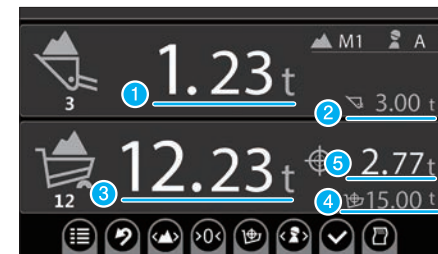

- ①バケット積載荷重
- ②バケット常用荷重
- ③ダンプトラック積込荷重
- ④ダンプトラック積込目標荷重
- ⑤ダンプトラック残積載荷重(④ - ③)

### 一日の作業を見える化

1日の作業量をオペレーター別、ダンプトラック別、扱い物別に集計することで、各種作業分析を行うことが可能です。(Bluetooth® 対応市販レシートプリンタ\*の接続が可能です。)

扱い物別	ダンプトラック別	オペレーター別																																																																
扱い物別 項目を選択し、詳細を確認できます。	ダンプトラック別 項目を選択し、詳細を確認できます。	オペレーター別 項目を選択し、詳細を確認できます。																																																																
<table border="1"> <tr><th>扱い物</th><th>ダンプ台数</th><th>積込時間</th><th>積込重量</th></tr> <tr><td>M1</td><td>2</td><td>13:30</td><td>18.82t</td></tr> <tr><td>M2</td><td>2</td><td>12:30</td><td>17.11t</td></tr> <tr><td>M3</td><td>1</td><td>11:30</td><td>8.40t</td></tr> <tr><td>M4</td><td>0</td><td>--:--</td><td>0.00t</td></tr> <tr><td>M5</td><td>0</td><td>--:--</td><td>0.00t</td></tr> </table>	扱い物	ダンプ台数	積込時間	積込重量	M1	2	13:30	18.82t	M2	2	12:30	17.11t	M3	1	11:30	8.40t	M4	0	--:--	0.00t	M5	0	--:--	0.00t	<table border="1"> <tr><th>ダンプ</th><th>積込回数</th><th>積込時間</th><th>積込重量</th></tr> <tr><td>1</td><td>20</td><td></td><td>53.33t</td></tr> <tr><td>2</td><td>3</td><td>9:30</td><td>9.82t</td></tr> <tr><td>3</td><td>3</td><td>10:30</td><td>9.70t</td></tr> <tr><td>4</td><td>3</td><td>11:30</td><td>8.40t</td></tr> <tr><td>5</td><td>3</td><td>12:30</td><td>7.41t</td></tr> </table>	ダンプ	積込回数	積込時間	積込重量	1	20		53.33t	2	3	9:30	9.82t	3	3	10:30	9.70t	4	3	11:30	8.40t	5	3	12:30	7.41t	<table border="1"> <tr><th>オペレーター</th><th>ダンプ台数</th><th>積込時間</th><th>積込重量</th></tr> <tr><td>A</td><td>3</td><td>11:30</td><td>27.92t</td></tr> <tr><td>B</td><td>2</td><td>14:30</td><td>18.41t</td></tr> <tr><td>C</td><td>0</td><td>--:--</td><td>0.00t</td></tr> </table>	オペレーター	ダンプ台数	積込時間	積込重量	A	3	11:30	27.92t	B	2	14:30	18.41t	C	0	--:--	0.00t
扱い物	ダンプ台数	積込時間	積込重量																																																															
M1	2	13:30	18.82t																																																															
M2	2	12:30	17.11t																																																															
M3	1	11:30	8.40t																																																															
M4	0	--:--	0.00t																																																															
M5	0	--:--	0.00t																																																															
ダンプ	積込回数	積込時間	積込重量																																																															
1	20		53.33t																																																															
2	3	9:30	9.82t																																																															
3	3	10:30	9.70t																																																															
4	3	11:30	8.40t																																																															
5	3	12:30	7.41t																																																															
オペレーター	ダンプ台数	積込時間	積込重量																																																															
A	3	11:30	27.92t																																																															
B	2	14:30	18.41t																																																															
C	0	--:--	0.00t																																																															

- ・**扱い物別** → 5種類の扱い物別に作業結果を記録することが可能です。各扱い物ごとに積み込んだダンプの台数、最終積込み時間、総荷重を表示します。各扱い物がどのダンプにいつ、どれだけ積まれたかを表示します。
- ・**ダンプトラック別** → 99台のダンプ積込みデータを記録することが可能です。各ダンプへの積込み回数、最終積込み時間、積込み荷重、合計積込み回数、総荷重を表示します。
- ・**オペレーター別** → 3名のオペレーター別に作業結果を記録することが可能です。各オペレーターが積み込んだダンプ台数、最終積込み時間、合計荷重を表示します。

※対応機種は販売店にお問い合わせください。

# SPECIFICATIONS

## ■ 寸法図

単位: mm

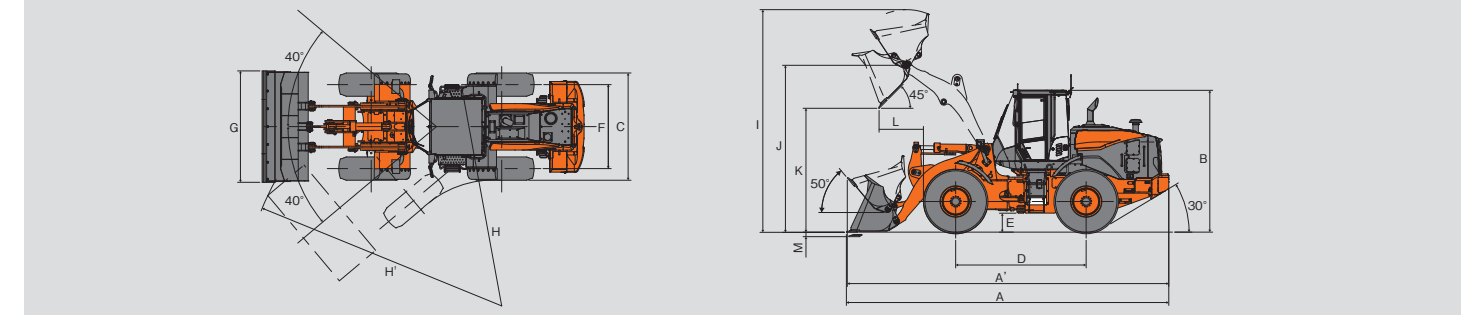

## ■ 寸法

型式	ZW140 <sub>e</sub>						ZW150 <sub>e</sub>							
	標準リフトアーム			ハイリフトアーム			標準リフトアーム			ハイリフトアーム				
フロントアタッチメント	ストックパイル						ストックパイル							
バケット種類	BOC※1						BOC※1							
エッジ	カブラ式						カブラ式							
取付方法	カブラ式						カブラ式							
バケット容量 (ISO 7546: 1983)	m <sup>3</sup>	1.6	2.0	2.0	2.3	2.3	1.6	2.0	2.3	2.3	2.5	2.7	2.7	2.0
A 全長 (バケット地上時)	mm	7,385	7,320	7,520	7,415	7,615	7,670	7,530	7,410	7,610	7,465	7,525	7,725	7,825
A' 全長 (走行姿勢)	mm	7,335	7,265	7,425	7,330	7,485	7,640	7,490	7,390	7,545	7,425	7,460	7,620	7,795
B 全高 (バケット地上時)	mm	3,190						3,265						
C 全高 (車体)	mm	2,370						2,465						
D ホイールベース	mm	3,000						3,000						
E 最低地上高	mm	360						430						
F トレッド	mm	1,930						1,930						
G バケット全幅	mm	2,480						2,560						
H 最小回転半径 (最外輪中心)	mm	5,085						5,085						
H' 最小回転半径 (バケット最外側部)	mm	5,920	5,895	5,960	5,920	5,985	6,055	5,990	5,950	6,015	5,965	5,980	6,050	6,130
I 作業時全高	mm	4,930	4,980	5,100	5,065	5,185	5,170	5,150	5,120	5,240	5,180	5,245	5,365	5,390
J バケットヒンジピン高さ	mm	3,760						4,120						
K ダンピングクリアランス (BOC※1付き)	mm	2,780	2,825	2,690	2,750	2,615	3,285	2,760	2,850	2,700	2,810	2,770	2,630	3,265
L ダンピングリーチ (BOC※1付き)	mm	1,080	1,030	1,175	1,100	1,245	1,135	1,100	1,010	1,150	1,050	1,090	1,230	1,150
M 掘削深さ (水平)	mm	175						355						
運転質量	kg	10,910	10,630	10,970	10,670	11,030	10,810	12,120	11,820	12,160	11,850	11,880	12,220	12,020
定格積載質量 (常用荷重)	kg	2,560	3,200	2,400	3,220	1,840	2,560	3,200	3,680	2,760	3,500	3,510	2,160	3,200
最大掘起力	kN (kgf)	102 (10,435)	109 (11,170)	90 (9,160)	99 (10,120)	82 (8,380)	124 (12,680)	90 (9,230)	102 (10,360)	84 (8,580)	96 (9,810)	91 (9,300)	77 (7,810)	107 (10,930)

※1 Bolt On Cutting Edge: ボルトオンカッティングエッジ

## ■ 仕様

車検届出情報	型式	ZW140 <sub>e</sub>	ZW150 <sub>e</sub>
		日立 YDR-H86	日立 YDR-H85
車名および型式			
原動機の名称および型式		カムミンズ QB4	
名称		カムミンズ QSB4.5	
最大出力 (gross: ECE R120)	kW/min <sup>-1</sup> (PS/rpm)	108/2,000 (146/2,000)	
最大出力 (net: ISO 9249: 2007 (JIS D0006: 2010))	kW/min <sup>-1</sup> (PS/rpm)	106/2,000 (143/2,000)	
定格出力 (gross: ISO 14396: 2002)	kW/min <sup>-1</sup> (PS/rpm)	104/2,200 (141/2,200)	
最大トルク	N·m/min <sup>-1</sup> (kg·m/rpm)	589/1,500 (60/1,500)	
総行程容積 (総排気量)	L (cc)	4.46 (4,460)	
最高走行速度	前進/後進 km/h	35/35	
速度段数	前進/後進	4/4	
最大登坂能力	% (度)	47 (25)	
燃料タンク容量 (軽油)	L	200	
尿素水タンク容量	L	12	
タイヤサイズ (チューブレス)		17.5-25-12PR	20.5-25-12PR

(注) 単位は、国際単位系 (SI) による表示です。( ) 内は、従来の単位表示を参考値として併記しました。

## ■ バケットセレクション

リフトアーム	バケット種類	エッジ	取付方法	バケット容量 (m <sup>3</sup> )	扱い物比重 (t/m <sup>3</sup> )														
					0.7	0.8	0.9	1.0	1.1	1.2	1.3	1.4	1.5	1.6	1.7				
ZW140 <sub>e</sub>	標準	BOC	カブラ式	1.6															
			ピン式	2.0															
			カブラ式	2.0															
	ハイリフト		カブラ式	2.3															
			ピン式	1.6															
			カブラ式	2.0															
ZW150 <sub>e</sub>	標準	BOC	カブラ式	2.3															
			ピン式	2.5															
			カブラ式	2.7															
	ハイリフト		カブラ式	2.7															
			ピン式	2.0															
			カブラ式	2.0															



# ConSite

Consolidated Solution for Construction Sites

「Global e-Service」に加えて、  
新しいサポートプログラム「ConSite」をご提案しています。

最新の ICT 技術を使用した ConSite でお客様の毎日のビジネスをサポートします。

## 新車保証・メンテナンスプログラム

■ 無償サービス ■ 有償サービス

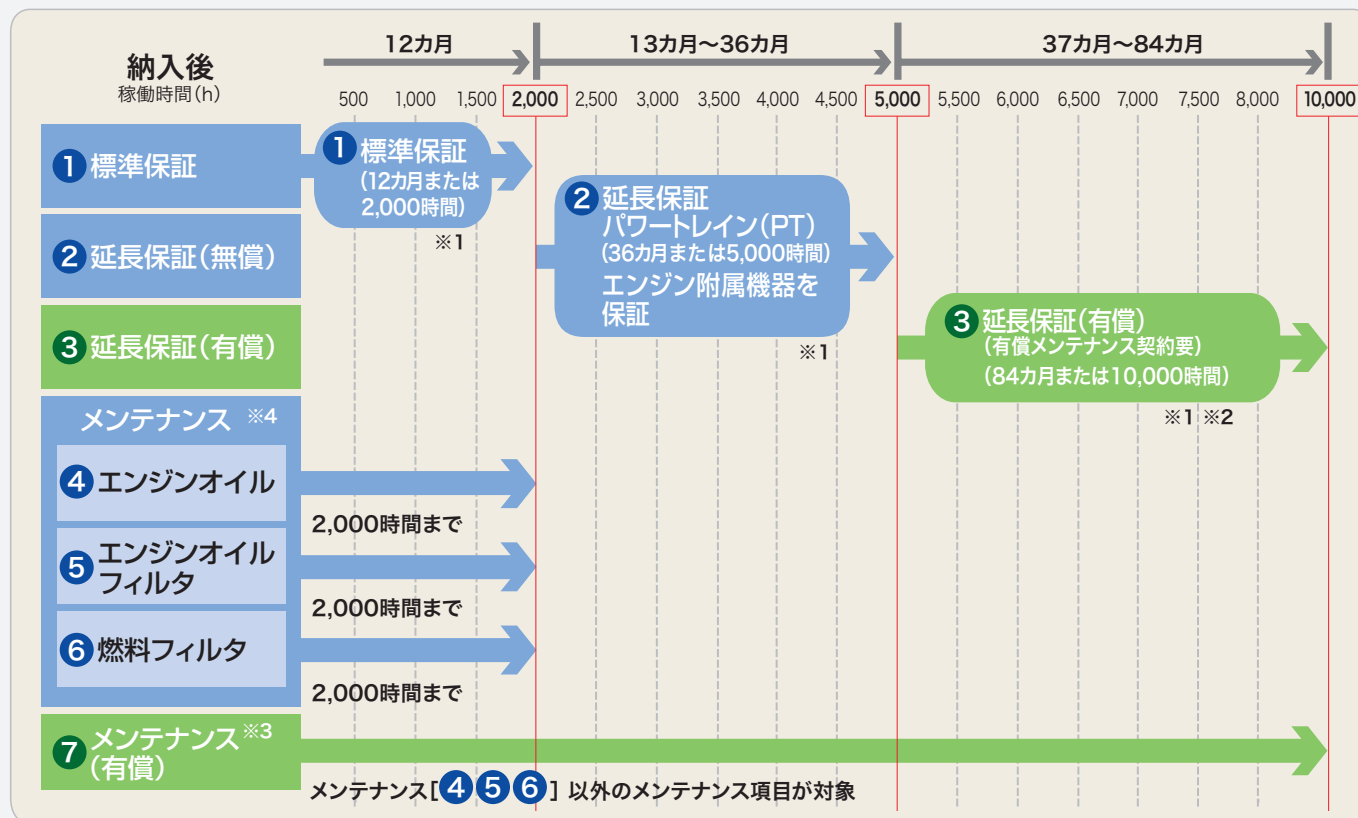

※1 日立建機純正部品を使用した適切なメンテナンスを実施することで各保証が付帯されます。  
 ※2 有償延長保証を購入いただく場合、有償メンテナンス契約 (VALUE PACK Five) のご加入が必要となります。  
 ※3 有償メンテナンス契約は機種、内容により金額が異なります。詳しくは最寄りの営業所・代理店にお問い合わせください。  
 ※4 機械の性能を維持するためには上記メンテナンス項目以外に取扱説明書に記載されている項目の実施が必要となります。レンタル機は4 5 6を除くメニューとなります。

### 1 標準保証

消耗品以外の箇所での製品不具合による故障が発生した場合、無償で保証いたします。

※1年(12か月)または2,000時間のいずれか先に達するまでの期間とします。  
 ※保証の範囲については別途規定の範囲とします。

### 2 延長保証

パワートレイン (トランスミッション、アクスルなどの主要コンポーネント) およびエンジン付属機器は、3年 (36か月) または5,000時間まで保証します。

### 4 5 6 メンテナンス

エンジンオイル、エンジンオイルフィルタ、燃料フィルタを対象に、2,000時間まで、取扱説明書の交換サイクルに基づき、無償でメンテナンスを行います。

※レンタル機は4 5 6を除くメニューとなります。

### 3 延長保証 (有償)

パワートレインおよびエンジン付属機器を対象として、7年 (84か月) または10,000時間までの保証を有償にて提供します。

### 7 メンテナンス (有償)

プロのメカニックによるメンテナンスの実施と稼働のサポートを行うことで稼働率を高めることができます。お客様のニーズに合わせたプランを選択いただき経済的なメンテナンスが可能です。

#### ■ 最適なプランが選べる『VALUE PACK Five』

メンテナンス・作業・検査の組合せにより、お客様にあったプランをご用意

- フィルタ ● オイル ● 出張作業 ● 定期検査 ● 特定自主検査

# 「遠隔サポート」 何処でも見守る 日立建機のサポートプログラム

## データレポート

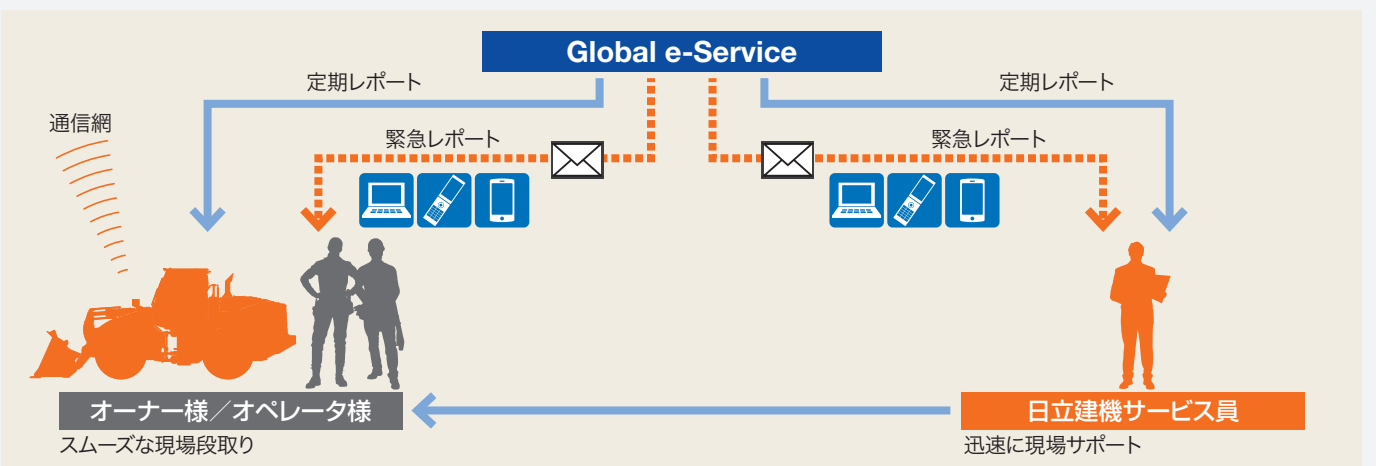

### ■ 定期レポート

一台ごとの機械稼働状況を定期的にレポートします。

- 配信タイミング……毎月月初 (前月情報)
- レポート内容……機械稼働状況、ECO運転、部位別稼働時間、推定稼働時間、ラジエータ水温の説明など

### ■ 緊急レポート

機械に装着されたセンサから緊急性のあるアラームが発報された際に、アラーム内容をタイムリーにメールでレポートします。パソコン、携帯電話、スマートフォンで受信できます (通信形態はeメール)。

- 配信タイミング……都度 (アラーム発生時)
- レポート内容……マシンドアにつながるアラーム (エンジン出力ダウン) など

### ■ 定期レポート項目

- 稼働状況
- 部位別の操作時間
- 冷却水/作動油の温度
- 速度段ごとの時間比率
- 燃料消費量 (日、月)
- 稼働時間 (日、月)
- 走行距離 (km)
- 各種診断コメント

## Global e-Service Owner's Site

機械の稼働状況・保守をインターネットで一括管理。

### 機械情報を活用した、「リモートメンテナンス管理」

機械の位置情報やメンテナンス情報を携帯電話通信網を利用して収集し、インターネット経由でお客様へご提供します。日立建機と代理店による迅速で的確なサービスにより、機械の予防保全とお客様の機械管理をサポートいたします。

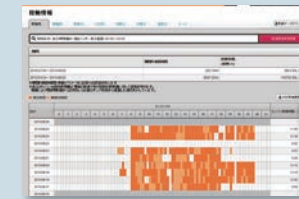

#### ● 稼働状況の確認

機械の日々の稼働時間や燃料残量などの情報を確認できます。

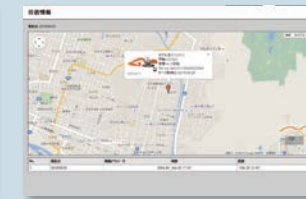

#### ● 位置情報

お客様の機械がどこにあるのか地図上で確認できます。

#### ● メンテナンス情報

正確な定期メンテナンスの時期・実施状況が確認できます。

#### ● 機械履歴

機械のサービス履歴などが確認できます。



# OPTIONS LIST

■：標準装備(取り外し可), ■：標準装備(取り外し不可), ■：オプション, ■：見積対応

		バケット		除雪仕様						ランバーフォーク				
		標準仕様	ハイリフト仕様	アングリング		スライドアングリング		マルチ		ビン式	カブラ式			
				ビン式	カブラ式	ビン式	カブラ式	ビン式	カブラ式					
アタッチメント	ZW140e専用	2.0 m <sup>3</sup> -1.6 ストックバイルバケット(BOC、ビン式)												
		2.0 m <sup>3</sup> -1.6 ストックバイルバケット(BOC、ビン式、強化型)												
		2.3 m <sup>3</sup> -1.4 ストックバイルバケット(BOC、ビン式)												
		1.6 m <sup>3</sup> -1.6 ストックバイルバケット(BOC、ビン式、ハイリフトアーム用)												
		1.6 m <sup>3</sup> -1.6 ストックバイルバケット(BOC、カブラ式)												
		2.0 m <sup>3</sup> -1.2 ストックバイルバケット(BOC、カブラ式)												
		2.3 m <sup>3</sup> -0.8 ストックバイルバケット(BOC、カブラ式)												
		ZW150e専用	2.3 m <sup>3</sup> -1.6 ストックバイルバケット(BOC、ビン式)											
			2.5 m <sup>3</sup> -1.4 ストックバイルバケット(BOC、ビン式)											
			2.7 m <sup>3</sup> -1.3 ストックバイルバケット(BOC、ビン式)											
	2.0 m <sup>3</sup> -1.6 ストックバイルバケット(BOC、ビン式、ハイリフトアーム用)													
	2.0 m <sup>3</sup> -1.6 ストックバイルバケット(BOC、カブラ式)													
	2.3 m <sup>3</sup> -1.2 ストックバイルバケット(BOC、カブラ式)													
	2.7 m <sup>3</sup> -0.8 ストックバイルバケット(BOC、カブラ式)													
	アングリングブラウ(ビン式)													
	アングリングブラウ(反転エッジ付、ビン式)													
	アングリングブラウ(カブラ式)													
	アングリングブラウ(反転エッジ付、カブラ式)													
	スライドアングリングブラウ(ビン式)													
	スライドアングリングブラウ(反転エッジ付、ビン式)													
スライドアングリングブラウ(カブラ式)														
スライドアングリングブラウ(反転エッジ付、カブラ式)														
マルチブラウ(ビン式)														
マルチブラウ(反転エッジ付、ビン式)														
マルチブラウ(カブラ式)														
マルチブラウ(反転エッジ付、カブラ式)														
1,400 X 150 X 85 mmランバーフォーク(ビン式)														
1,400 X 150 X 85 mmランバーフォーク(カブラ式)														
操作レバー	MFLレバー													
	MFLレバー&1レバー(3SP用)													
	MFLレバー&1レバー(4SP用)													
	MFLレバー(カブラスイッチ付)													
	MFLレバー&1レバー(カブラスイッチ付、3SP用)													
MFLレバー&1レバー(カブラスイッチ付、4SP用)														
フロントコントロール	リフトアームキックアウト													
	リフトアームオートレベラ&キックアウト													
クイックカブラ	クイックカブラ(油圧式、SW操作)													
	クイックカブラ(油圧式、SW操作、3SP用)													
	クイックカブラ(油圧式、SW操作、4SP用)													
ガード類	アンダガード(フロント)													
	アンダガード(リア)													
	バケットシリンダロッドガード													
	キャブ前面ガード <sup>※3</sup>													
ウエイト	ZW140e専用	480 kg カウンタウエイト												
		1,200 kg カウンタウエイト												
	ZW150e専用	1,200 kg カウンタウエイト												
		1,300 kg カウンタウエイト												
タイヤ	ZW140e専用	17.5-25-12-L3 タイヤ(1台分)												
		17.5-25-12-L3 タイヤ(重鉛メッキリム、1台分)												
		17.5-25-12 スノータイヤ(1台分)												
		17.5-25-16-L3 タイヤ(1台分)												
		17.5-25-16 スノータイヤ(1台分)												
	ZW150e専用	エアボスタイヤ(1台分) <sup>※3※4</sup>												
		20.5-25-16-L3 タイヤ(1台分)												
		20.5-25-12-L3 タイヤ(1台分)												
		20.5-25-12 スノータイヤ(1台分)												
		エアボスタイヤ(1台分) <sup>※3※4</sup>												
ZW140e専用	タイヤチェーン(H型)(1台分) 17.5-25													
	ZW150e専用	タイヤチェーン(H型)(1台分) 20.5-25												

いずれかを選択してください  
除雪ブラウとバケットは同時選択可能です。  
(いずれかを車体に装着し出荷となります)

■：標準装備(取り外し可), ■：標準装備(取り外し不可), ■：オプション, ■：見積対応

		バケット		除雪仕様						ランバーフォーク		
		標準仕様	ハイリフト仕様	アングリング		スライドアングリング		マルチ		ビン式	カブラ式	
				ビン式	カブラ式	ビン式	カブラ式	ビン式	カブラ式			
キャブ	ROPS/FOPSキャブ(フロント合せガラス)											
	ROPS/FOPSキャブ(フロント合せガラス、衛星通信装置付)											
	2人乗りキャブ(フロント合せガラス) 各種熱線ガラス対応 <sup>※5</sup>											
エアコン	エアコン外気フィルタ(シングル)											
	エアコン外気フィルタ(ダブル)											
	エアコン外気フィルタ(プレクリーナ付き)											
シート	運転席	メカニカルサスペンションシート(布張り)										
		メカニカルサスペンションシート(布張り)(ヘッドレスト付き)										
	助手席	エアサスペンションシート(布張り)(HITACHIロゴ入りヘッドレスト付き)										
キャブ装備	助手席(固定式)											
	助手席(サスペンション付き)											
	後方監視カメラ											
灯火類	ベイルードチェッカー											
	電子キーロックシステム											
	消火器											
	スノーワイパーブレード <sup>※6</sup>											
	タコグラフ											
	後写鏡(熱線付き)											
	追加前方作業灯(キャブ用、2灯)											
	追加前方作業灯(キャブ用、淡黄色、2灯) <sup>※7</sup>											
	後方作業灯(キャブ用、2灯)											
	散光式警告灯(キセノン式) <sup>※8</sup>											
黄色回転灯(LED丸型)キャブ上取付型 <sup>※8</sup>												
回転灯用ブラケット、配線、スイッチ(回転灯レス) <sup>※8</sup>												
電装品	前照灯(ハロゲン)											
	前照灯(ハロゲン、車検用)											
	リアコンビネーションランプ											
	リアコンビネーションランプ(LED)											
エアクリーナ	大容量オルタネータ											
	バッテリー(大容量)											
	エンジンアイドリングストップ											
防塵仕様	微速スイッチ											
	車両コントローラ(20 km/h車速制限用) <sup>※3</sup>											
	レインキャブ											
バックブザー	プレクリーナ(SY-KLONE)											
	プレクリーナ(ボウルタイプ)											
	内部吸気式エアクリーナ <sup>※9</sup>											
フェンダ	冷却ファン(自動逆転機能付き)											
	ラジエータ(ワイドフィン)											
	ラジエータダストスクリーン											
デフ	バックブザー(大音量)											
	バックブザー(オン/オフ切替機能付)											
	バックブザー(大音量、オン/オフ切替機能付)											
その他	フェンダ(マッドフラップ無し)											
	フェンダ(マッドフラップ付)											
	フルフェンダ(マッドフラップ付)											
その他	LSD(リミテッドスリップデフ)											
	車検用品											
		除雪車看板										

※1:1,200 kgカウンタウエイト同時装着(ZW140e) ※2:16PRタイヤ同時装着(ZW140e) 1,300 kgカウンタウエイト同時装着(ZW150e) ※3:公道走行不可 ※4:車両コントローラ(20 km/h車速制限用)同時装着  
 ※5:熱線ガラス装着時、大容量オルタネータ、バッテリー(大容量)同時装着 ※6:2人乗りキャブと同時選択不可(2人乗りキャブに標準装備) ※7:2人乗りキャブと同時選択不可(2人乗りキャブに黄色作業灯標準装備)  
 ※8:公道走行の際には道路維持作業車としての認可・登録が必要 ※9:使用には一定の条件があります



## ■ オプション品

### ・キャブ前面ガード



### ・アンダガード (フロント/リア)

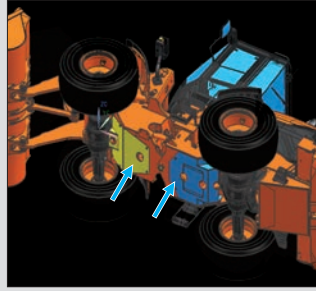

### ・バケットシリンダロッドガード



### ・プレクリーナ (サイクロン式)

吸気ので渦を発生させ、大きなゴミを分離するプレクリーナです。内部にある羽根によって、捕集したダストを自動排出します。



### ・ラジエータダストスクリーン



### ・ワイドフィンピッチラジエータ

細かい粉じんが多く舞う現場でも、オーバヒートしにくいワイドフィンピッチラジエータをオプション設定。また、エアブローによる清掃も容易です。

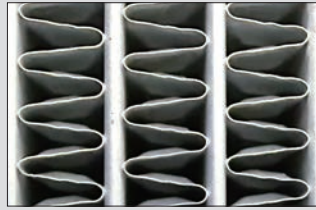

標準

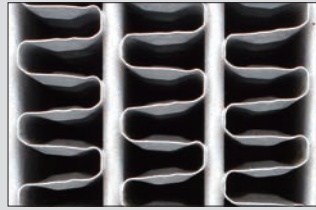

ワイドフィン

### ・追加前方作業灯 (キャブ用、2灯)



### ・フェンダ



マッドフラップ無し (標準)



マッドフラップ付き



フルフェンダ (マッドフラップ付き)

### ・散光式警告灯 (キセノン式)



## ■ 標準装備品

- ・油圧パイロット式操作レバー
- ・電気式パーキングブレーキ
- ・バケットオートレベラ
- ・巻き取り式シートベルト
- ・サンバイザ
- ・灰皿 / シガーライタ
- ・ホット&クールボックス

- ・ポップアップステアリングコラム
- ・Bluetooth® 対応 AM/FM ラジオ
- ・ROPS (ISO 3471: 2008) / FOPS (ISO 3449: 2005 LEVEL II) 対応キャブ
- ・フルオートエアコン
- ・キャブ脱出用ハンマ
- ・TPD (トルクプロポーショニングデフ)

- ・ライドコントロール (速度感応式)
- ・リアアンダミラー
- ・DC12V 電源ユニット
- ・バッテリーディスコネクトスイッチ



- カタログに記載した内容は、予告なく変更することがあります。機械の色および内装色は撮影、印刷インキの関係で実際の色とは異なって見えることがあります。
- 掲載写真は、オプション品を含んでいます。また、販売仕様と一部異なる場合があります。
- 機体質量3トン以上の建設機械の運転には「車両系建設機械（整地・運搬・積込み用・掘削用）運転技能講習修了証」の取得が必要です。
- 公道を走行する場合は、道路交通法による大型特殊免許が必要です。
- 「Consite」は、日立建機（株）の登録商標です。
- 「Bluetooth」は、Bluetooth SIG, Inc. の登録商標です。

## 日立建機株式会社

東京都台東区東上野 2-16-1 〒110-0015  
営業統括部 ☎(03)5826-8150  
[www.hitachicm.com/global/jp](http://www.hitachicm.com/global/jp)

## 日立建機日本株式会社

埼玉県草加市弁天 5-33-25 〒340-0004  
販売本部 ☎(048)935-2111  
マーケティング戦略統括部  
[japan.hitachi-kenki.co.jp](http://japan.hitachi-kenki.co.jp)



お近くの販売店および教習所を  
検索できます。



正しい操作と、周囲への思いやりは、安全作業の第一歩です。  
ご使用前に、必ず「取扱説明書」をよく読み、正しくお使いください。

お問い合わせは、お近くの日立建機販売店へ