

ZAXIS-6 シリーズ

HITACHI

Reliable solutions

ZAXIS135usx



ICT 油圧ショベル

型式：ZX135USX-6
エンジン定格出力：74.9 kW (102 PS)
運転質量：13,900 kg
バケット容量 新JIS：0.45 - 0.59 m³

スムーズに意のままに、 高精度に図面を再現。

これからの施工現場の主役を担うICT油圧ショベル新型 ZAXIS135USX誕生！
日立建機の制御技術を集約したマシンコントロール技術により
オペレータの技量をサポートしながら、高精度な作業を実現。
知的な操作を求められる操作空間は、スマートフォン感覚で扱える
タッチパネルディスプレイにより、オペレータの要求にスピーディに応えます。

Solution Linkage Assist

システムに登録した施工図面に沿って掘削を行う ZAXIS135USXは
独自のマシンコントロール技術により、オペレータの操作をアシスト。
13tクラスと後方超小旋回を活かし、土木工事に加え、宅地造成、
下水道工事、圃場整備など、より狭小な現場でお客様の工事を支援します。

掘り過ぎ防止機能



バケット角度保持モード



より機能的に、より安全に 親切なおペレータサポート機能を搭載。



Aerial Angle® (エアリアルアングル) P7
周囲映像をモニターで確認

シートベルトリマインダ P9
シートベルト未装着をオペレータに警告

ステーションナリモード P7
検知エリアに侵入し、かつ、移動中の人や物を
モニターによりオペレータに注意喚起

USB充電ポート P9
キャブ内にUSB充電ポートを設置

LED周囲照明 オプション P7
LEDライトを車体の左右、後方に設置

LED作業灯 P12
ブーム、車体右前の作業灯をLEDに

操作レバー自動ロック P9
ロックレバー解除時の誤操作による
機械の動きを抑止する機能



特定特殊自動車
排出ガス2014年基準
適合車



国土交通省
超低騒音型建設機械
指定機



2020年燃費基準
100%達成建設機械



国土交通省新技術情報提供システム
HIOSIII搭載油圧ショベル 原素SCR搭載油圧ショベル
登録番号 SK-110002 登録番号 KT-170066



プロモーションムービーをご覧ください。

※写真は、オプションのブレード、バケット底面補強を含みます。

Solution Linkage Assist

ICT油圧ショベルが実現する 生産性向上と安定した品質。

衛星からの位置情報をもとに掘削面を認識する3Dシステム、オペレータが基準を設定する2Dシステムのいずれかを用いることで、オペレータの技量に左右されることなく安定した品質を実現します。



※写真は、オプションのブレード、法面バケットおよびレーザー受光器を含みます。

3D SYSTEM

3Dシステム

3D設計データに基づいて、独自のマシンコントロール技術(MC)によりフロントを操作して施工を実施するシステム、または、モニタや音による操作をガイドするマシンガイダンス(MG)を提供するシステムです。衛星測位およびフロント姿勢センサによる機械の位置・姿勢情報を必要とします。

3D設計データ必要

丁張り大幅削減



位置情報により掘削面を認識

2D SYSTEM

2Dシステム

施工目標に基づいて、独自のマシンコントロール技術(MC)によりフロントを操作して施工を実施するシステム、または、モニタや音による操作をガイドするマシンガイダンス(MG)を提供するシステムです。フロント姿勢センサによる機械の姿勢情報と、モニタから施工目標の入力を必要とします。

3D設計データ不要

丁張りを利用



オペレータが基準を認識し設定

生産性を高める日立建機の技術

掘り過ぎ防止機能

3D SYSTEM

2D SYSTEM

施工目標面の掘り過ぎを気にせず
スムーズな掘削が可能

フロントを操作した際、バケットの先端が施工目標面に沿って、掘り過ぎないように制御します。さらに、ブーム下げ操作を複合することで、バケットが施工目標面を沿うように手前まで引くことができます。この機能により、施工目標面を掘り過ぎることなく効率的な掘削が可能になります。



施工目標面

バケット角度保持モード

3D SYSTEM

2D SYSTEM

複雑な操作なしで法面などを仕上げ可能

バケット操作を気にすることなく、角度を一定に保つことができます。アームとブーム下げの操作のみで法面などを仕上げることができます。



施工目標面

高い作業精度で繰返し作業を削減

従来施工では工程を繰返ししながら調整する必要がありましたが、ICT油圧ショベルの高い作業精度がその作業を削減します。

ICT施工による削減

丁張り

施工

検測

繰返し

繰返し

Operability

感覚に寄り添い、応える“操作性の日立”

繊細かつダイナミック。

HIOS IV油圧システムにより、ZAXIS135USXは優れた操作性と機敏さを得ました。

マシンコントロール非作動の現場においても、オペレータの意思に柔軟に応え、高いパフォーマンスを発揮します。

「操作性の日立」を裏付ける優れた油圧システム

レスポンスよく動くフロント、数ミリのレベルで操作できるバケットのつめ先など、低燃費を実現しつつ高性能を発揮する、日立らしい「操作性」を最新の油圧システムが支えています。

油圧の最適な分配で、スムーズな動きを実現する「HIOS IVシステム」

新型ZAXISでは、さらなる低燃費を実現するために、レバー操作量に応じて積極的にポンプ流量を制御する「HIOS IVシステム」を採用しました。2つのポンプそれぞれの電磁弁は、オペレータのレバーの操作に応じて自動制御されます。たとえば、ハーフレバー操作時は、出力を比較的必要としない部位の油量を削減しつつ、アクチュエータの油量は一定量を確保。これにより、繊細かつ機敏に動かすことができます。

掘削増速システム

アーム引きスピードアップに貢献。掘削時のアームスピードを増速させるため、アームシリンダに、ポンプからだけでなくブームボトムからも圧油を合流させます。



ブーム再生システム

アームスピードアップに貢献。ブーム下げ動作時にブームシリンダ内の圧油の循環(再生)を実施します。ポンプからの圧油をすべてアームに使うことで、ブームを下げながらアームを操作する複合動作が速くなります。

高圧時再生キャンセル機構

掘削力アップに貢献。アームロッド側の圧油を、ポンプに戻さずアームボトム側に循環(再生)すると、引きの動作は速くなりますが、力が出ません。そこで高負荷時は、再生を自動でキャンセルし、掘削力を高めます。

重作業用の「HPモード」を追加

3タイプのパワーモードを用意しました。新たな重作業用「HPモード」と、作業量を重視した「PWRモード」、燃費を抑える「ECOモード」により現場に応じた使い分けが可能です。



<注>HPモードの使用は初期設定が必要です。詳しくは取扱説明書をご覧ください。

Safe & Technology

Aerial Angle®

テクノロジーでオペレータをサポート

Aerial Angle とステーションナリモードを標準搭載。検知エリアに侵入し、かつ、移動中の人や物をモニタによりオペレータに注意喚起します。



Aerial Angle® (エアリアルアングル) NEW

周囲映像をモニタで確認できます。モニタ映像は、コンソールに配置したスイッチにより周囲/右+後方/左右+後方に切り替えて表示できます。



ステーションナリモード NEW

操作開始前に機械の検知エリアに侵入した人や物などの移動体を認識し、警報ブザーと共にモニタ上に○マークを表示させ、オペレータに注意を喚起します。

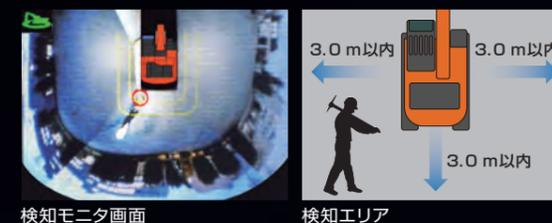

※写真は、夜間時にオプションのLED周囲照明を点灯して撮影しました。

LED周囲照明 オプション

車体の左右、後方に取り付けられた合計3箇所のLED ライトにより、夜間作業時の目視やAerial Angleモニタでの視認性を高めます。



※写真はZX200-6の例です。

標準機を超える現場適応力

狭い現場での作業性

標準機(ZX120-6)の生産性に7tクラス(ZX70-9)より小さな後方旋回性能を併せ持ち、後端を気にする狭い現場でパフォーマンスを発揮します。また、機体後部がクローラからはみ出す量が少ないため、旋回時における接触のリスクを軽減します。

ワイドな作業範囲

標準機(ZX120-6)を上回るワイドな作業範囲。作業に要するスペースが標準機と比べて小さいので、スペースの限られた都市部での解体現場で高い作業性を発揮します。



※写真は、オプションのブレードを含みます。

<注>本機能は、作業前の周囲確認時に接近者(移動体)を目立たせて、オペレータの周囲確認を補助する機能です。なお、機械操作中は、検知機能を停止しています。本機能は、あらゆる条件で移動体を検知するものではありません。システムに頼った操作を行わないでください。ご使用前に、必ず「取扱説明書」をよく読み、正しくお使いください。

Solution Linkage Assist

ICT施工現場に対応できるスマートフォン感覚のタッチパネルディスプレイ

10.1インチタッチパネルディスプレイにより操作性と表示内容の視認性が向上!

1 ライトバー

目標高さやバケットつめ先位置の距離関係をゲージと色で表示します。

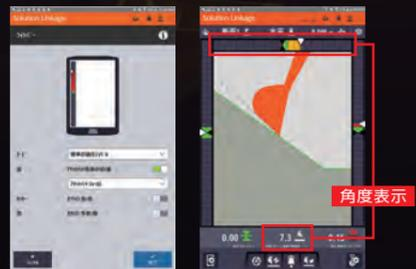

設定画面 目標面に対するバケット角度表示例

設定によっては他の情報も表示できます。

2 テキストリボン

ガイダンスに関する数値情報を表示します。

- 爪先の切盛量
- アタッチメント角度
- アタッチメントの傾き
- 車体傾斜角度
- GNSS水平精度
- 衛星数
- その他

3 作業画面設定

画面分割の設定・表示するビューの割当設定ができます。

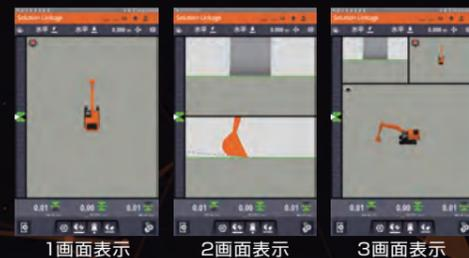

4 ショートカットバー

各作業モード切替えや基準点などの設定を簡単に行えます。

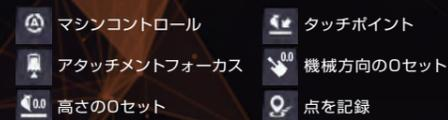

5 システム設定

システム機器の動作に関する設定は、システム設計画面で設定を行う。

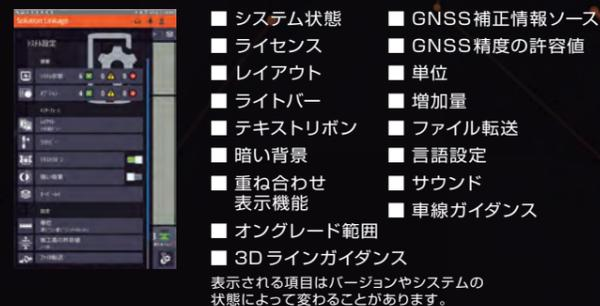

7 ガイダンスバー

ショートカットボタンから作業設定を簡単に行えます。

6 作業設定

掘削など作業に関する設定は、作業設定画面で設定を行う。

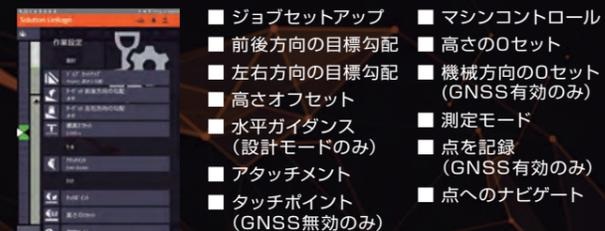

8 マシンコントロール表示

マシンコントロールの有効/無効状態を表示します。



Comfort

状況把握が容易な快適な運転空間。

必要な情報がすぐにわかり、長時間操作でも疲れにくい運転空間を実現しました。

10.1インチタッチパネルディスプレイ
マルチファンクションモニター
マルチファンクションコントローラ

USB充電ポート NEW

スマートフォンやタブレット端末への給電に対応するために、キャブ内にUSB充電ポート(2A出力)を用意しました。



さまざまな機械情報にアクセスできる、大型の「マルチファンクションモニター」

大型カラー液晶の採用で、太陽光の下でもさらに見やすく、右前側のキャブのピラーに設置し、作業中の視界を妨げないサイズに収めました。手元のマルチファンクションコントローラのダイヤルを回すと、さまざまな情報を確認でき、モード切替えなどの操作を容易に行えます。通常状態では、周辺映像を表示するAerial Angleにより、機械の左右、後方を確認できます。

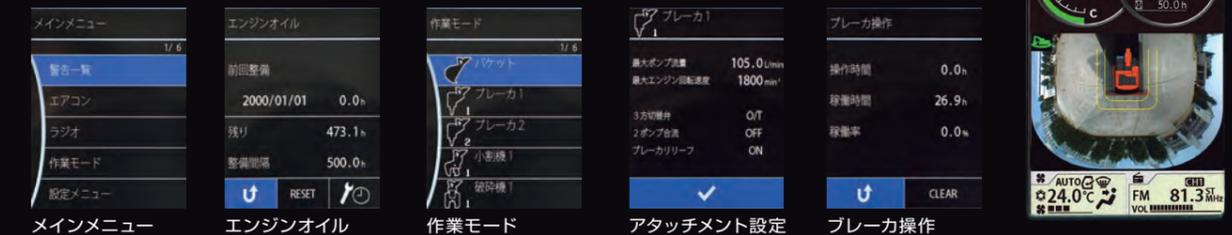

安全性

操作レバー自動ロック NEW

キースイッチを「ON」の位置にした状態で、操作レバーまたは走行ペダルを作業状態のままロックレバーを解除すると、ブザーとともにモニタに警告が表示され、車体の動作を停止させることで意図しない誤操作を抑止します。



シートベルトリマインダ NEW

シートベルト未装着の場合、ロックレバーを解除すると、警告灯が点滅しブザーにより注意喚起します。

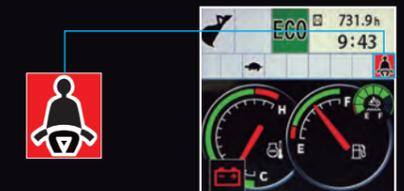

12V電源標準装備



ホット&クール機能付きドリンクホルダ



AUX入力端子



プレーヤ格納ポケット
※写真の携帯音楽プレーヤは付属しません。

Efficiency

環境性能とテクノロジーが高度に融合した低燃費エンジン。

環境意識の高まりの中、低燃費であることと排出ガス中の有害ガス(成分)の削減は建機にもかせない命題です。日立建機はここにNOxを削減する「尿素SCRシステム」や数々のテクノロジーを用い、高次元な環境性能と低燃費の融合という答えを提示します。

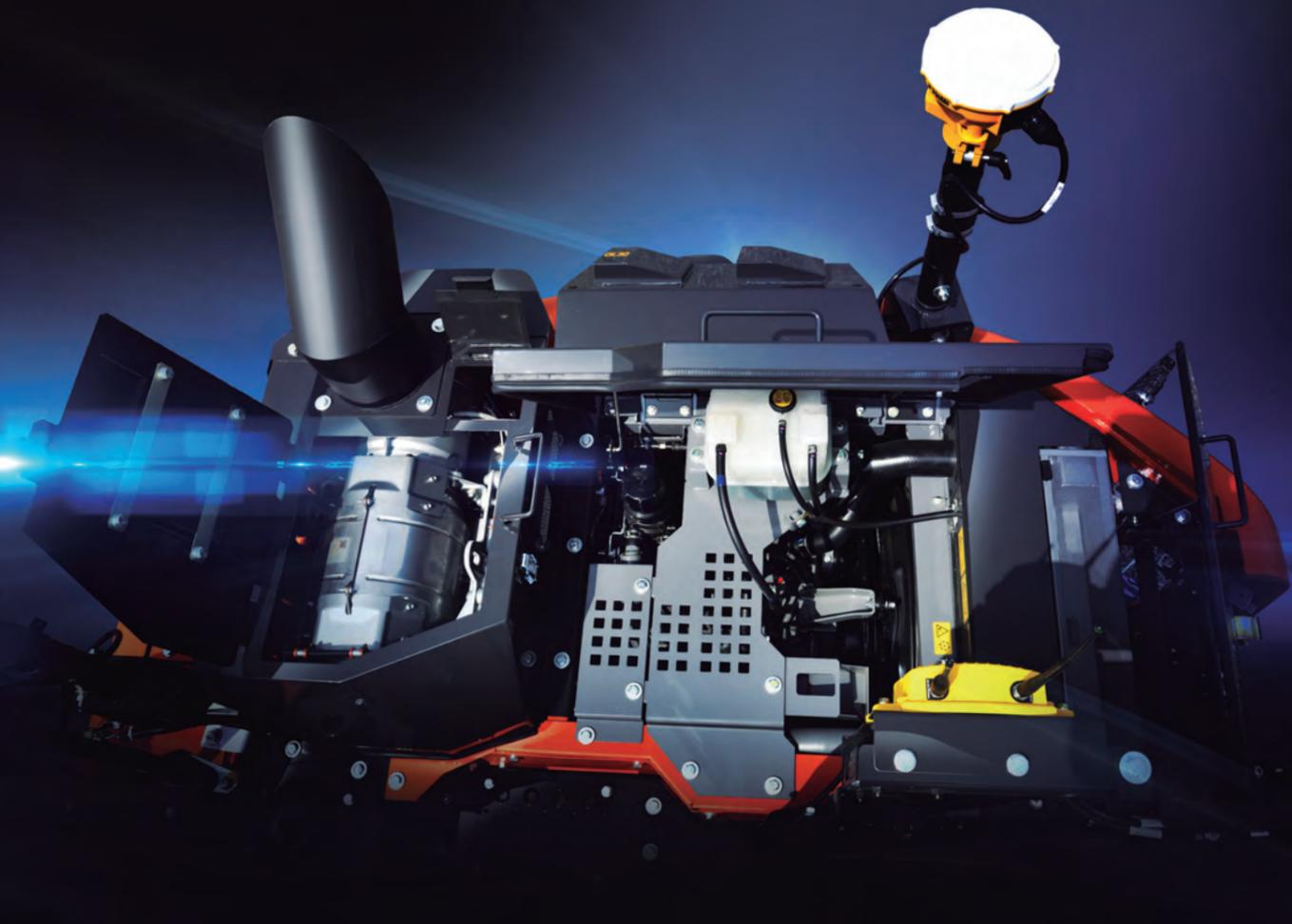

NOxを大幅削減する「尿素SCRシステム」

環境規制が強まるなか、NOxを削減する「尿素SCRシステム」は、次世代のディーゼルエンジンに必須のシステムです。エンジンからの排出ガスは、連結パイプ内で噴射された尿素水(アンモニア)と混じり合い、SCR触媒で無害な水と窒素に還元され、クリーンな排出ガスになります。



マフラフィルタレスで、メンテナンスが容易

従来機で使用していたマフラフィルタ(PM除去フィルタ)を廃止しました。マフラフィルタの定期的な清掃や交換が不要となり長期的な保守管理費用の低減につながります。

尿素水の残量はモニタで確認可能

尿素水の残量は、燃料とともにマルチモニタでいつでも確認できます。作業の状況に合わせて、事前に補給することが可能です。なお尿素SCRシステムは、作業中も性能を保つための再生制御が自動で働き、NOx削減の効果を持続します。



さまざまな省エネ機構により、低燃費に貢献

従来機から多くの省エネ機能を採用し、優れた環境性能を誇るZAXISシリーズ。高いレベルでランニングコストを抑え、CO2を削減する、最新式のシステムや構造を備えています。

「HIOS IVシステム」

低燃費と高出力化に貢献。2つのポンプそれぞれに電磁弁を追加しました。きめ細かい流量制御ができるようになり、エンジンへの負担を軽減できます。右の図は、ハーフレバー時のポンプ流量を示しています。HIOS IVは、同じ操作を少ない流量で行うことができ、省エネ運転に貢献しています。



コモンレール式燃料噴射システム

PM低減および高出力化と低燃費に貢献。燃料の量や噴射タイミングを電子制御します。燃料を超高圧で噴射し、最も効率のよい燃焼が可能です。

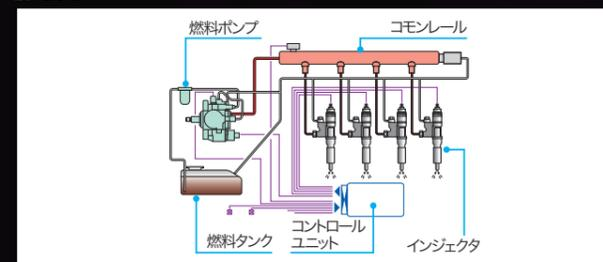

オートアイドルストップ

低燃費に貢献。ロックレバーを上げた状態にし、操作レバーを中立にすると、マルチファンクションモニタ(P9参照)で設定した時間が経過した後、エンジンがアイドル回転となり、やがて停止します。

大容量クールドEGRシステム

NOx低減に貢献。排出ガスの一部を冷やしてエンジンに戻し、含まれていた大気汚染物質を再燃焼して低減します。

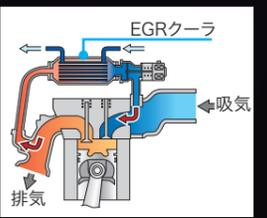

可変式ターボチャージャ

NOxおよびPM低減に貢献。エンジン回転数に応じ、羽根の角度を変えて送り込む空気量を調節。燃料の不完全燃焼を低減します。低回転時から高いブースト圧を供給できるので燃料の不完全燃焼を低減します。



アイソクロナス制御

低燃費に貢献。限度以上の高負荷時に、エンジンの回転数を一定に制御することで、空吹かしを防ぎます。

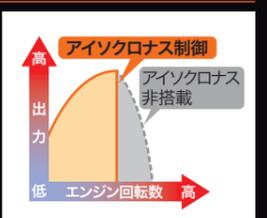

Easy Maintenance

機能維持・長寿命化に直結する、 効率的なメンテナンスを実現。

メンテナンスを確実にを行うには、その作業が容易にできることも重要です。かける時間が短く、安全に、しっかり整備できる。それが性能維持と長寿命化につながります。

より点検しやすくなった「大型エンジンカバー」 NEW

後処理装置周辺も含め、広範囲に大きく開くことができるエンジンカバーを採用。マフラー周辺の清掃作業などがさらに容易になっています。カバーはセパレート式なので、開けるときの重さも軽減されています。



地上からアクセスできる「集中した点検箇所」

各種フィルタを集中配置し、地上から整備しやすくしました。

- 1 エンジンオイルフィルタ
- 2 パイロットフィルタ
- 3 燃料プレフィルタ
- 4 燃料メインフィルタ

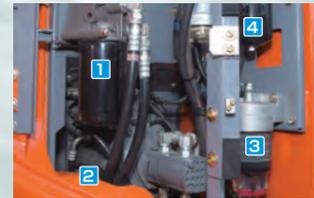

補給しやすい位置に設置された「尿素水タンク」(給水口) NEW

尿素水タンクの給水口を、左側面の後ろカバー内に設置。補給時にアクセスしやすい構造となっています。誤って燃料を給油しないように、通常の太い燃料給油ノズルが入らない、ISO規格の給水口を装着しています。



工具なしで作業できる

「バッテリーディスコネクトスイッチ」 NEW

レバーを動かすだけで、簡単にバッテリーを遮断できます。メンテナンス中の感電事故防止や長期休車時のバッテリー放電防止に有効です。



バッテリーディスコネクトスイッチ
(車体左側)



キャブ側面カバー開放

LED作業灯 NEW

長寿命で省エネ性能に優れたLEDライトを標準化しました。さらに、作業灯スイッチをON時にエンジンスイッチをOFFにすると、30秒間ライトが点灯し続け夜間の降車シーンをサポートします。



車体右前



ブーム

点検時の転落防止のため、「ハンドレール」を新設 NEW

車体上部でメンテナンス作業を行う際、万一の転落事故を防げるようにハンドレールを設置しました。



定評ある「整備性」は、5型からそのまま継承

現場目線で改善を重ねてきた装備品を引き続き採用。従来のメンテナンス性を、しっかりと継承しています。



容易なエアクリーナ脱着



清掃性が向上したマフラーフィルタ周り



ワンタッチ開閉式のラジエータ清掃窓



内部を清掃しやすくなった燃料タンク

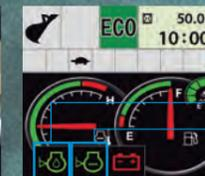

エンジンオイル量
冷却水レベル

エンジンオイル量と冷却水レベルチェック画面
緑▶OK 赤▶NG

Solution Linkage Assist

3D/2D選べる日立建機のICT施工システム

工事規模や工種を考慮し、3D/2Dそれぞれのシステムを用意しました。
2Dから3Dへのアップグレードもでき、お客様の装備状況に柔軟に対応。



※写真は、オプションのブレードおよびバケット底面補強を含みます。



3D マシンコントロール

衛星測位および姿勢センサによる機械の位置・姿勢情報と、施工目標の3D設計データに基づいて、機械のフロントをリアルタイムに半自動制御し施工を行うシステムです。

適応機能

3DMC	2DMC
● デフォルト	● デフォルト

フロント姿勢センサ ×3

(ブーム、アーム、バケット)
油圧ショベルのブーム、アーム、バケットなどに装備し、それぞれの角度を測定。

タッチパネルディスプレイ

10.1インチサイズの視認性と操作性に優れたタッチパネルディスプレイ。

GNSS受信機 **3D機能専用機器**

油圧ショベルの3次元位置や向きをリアルタイムに測定。(QZSS対応)



MC用電磁弁ユニット **MC機能専用装備**

マシンコントロール用の油圧制御機器。

車体傾斜センサ

(MGコントローラ)
油圧ショベルの車体本体に装備し、傾きを測定。

補正情報受信機 **3D機能専用機器**

基地局からの補正情報を受信。



通信端末

データ通信を利用し、機械情報の送信および補正データと設計データの受信を行う。



2D マシンコントロール

姿勢センサによる機械の姿勢情報と、モニタから入力した施工目標に基づいて、機械のフロントをリアルタイムに半自動制御し施工を行うシステムです。3D機能専用機器の装備によりアップグレードも可能です。

適応機能

3DMC	2DMC
○ アップグレード	● デフォルト

フロント姿勢センサ ×3

(ブーム、アーム、バケット)
油圧ショベルのブーム、アーム、バケットなどに装備し、それぞれの角度を測定。

タッチパネルディスプレイ

10.1インチサイズの視認性と操作性に優れたタッチパネルディスプレイ。

MC用電磁弁ユニット **MC機能専用装備**

マシンコントロール用の油圧制御機器。

車体傾斜センサ

(MGコントローラ)
油圧ショベルの車体本体に装備し、傾きを測定。

通信端末

データ通信を利用し、機械情報の送信および補正データと設計データの受信を行う。

ConSite

Consolidated Solution for Construction Sites

「Global e-Service」に加えて、
サポートプログラム「ConSite」をご提案しています。

最新の ICT 技術を使用した ConSite でお客様の毎日のビジネスをサポートします。

新車保証・メンテナンスプログラム

■ 無償サービス ■ 有償サービス

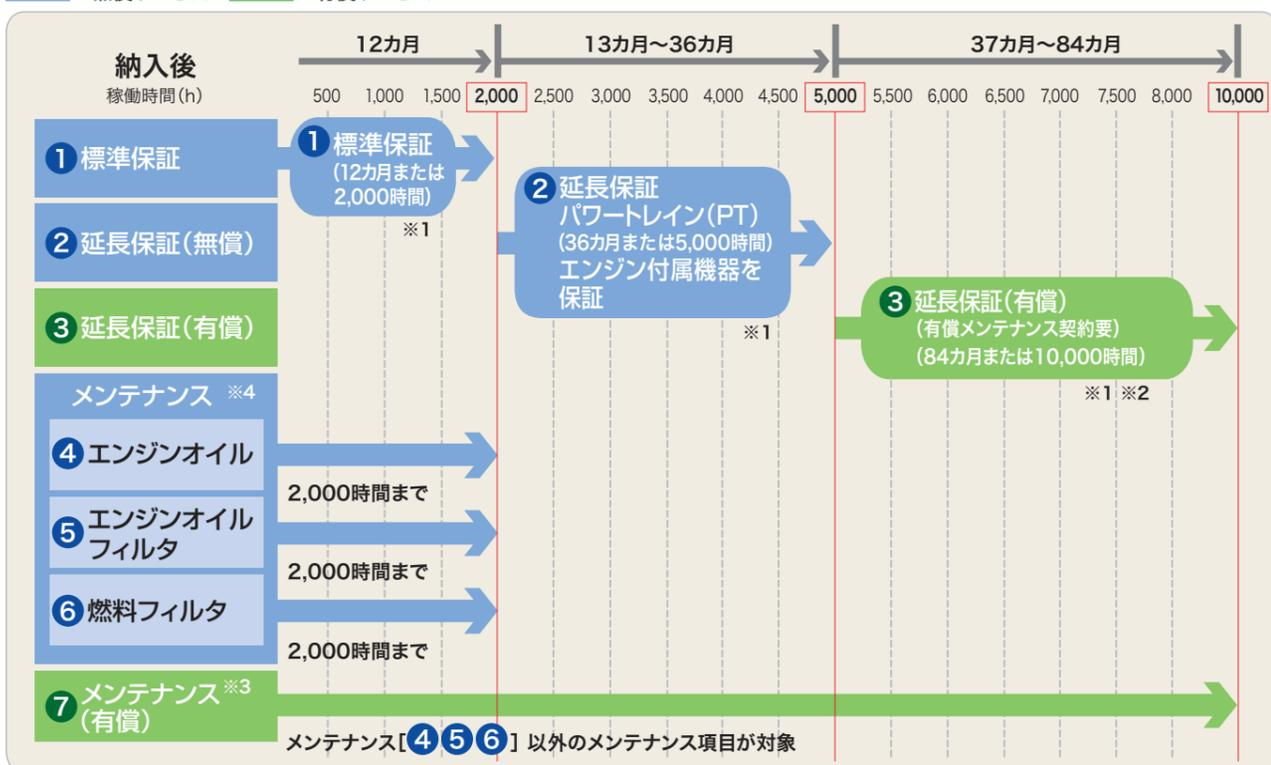

※1 日立建機純正部品を使用した適切なメンテナンスを実施することで各保証が付帯されます。
 ※2 有償延長保証を購入いただく場合、有償メンテナンス契約 (VALUE PACK Five) のご加入が必要となります。
 ※3 有償メンテナンス契約は機種、内容により金額が異なります。詳しくは最寄の営業所・代理店にお問合せください。
 ※4 機械の性能を維持するためには上記メンテナンス項目以外に取扱説明書に記載されている項目の実施が必要です。また、レンタル機は4 5 6を除くメニューとなります。

1 標準保証

消耗品以外の個所で製品不具合による故障が発生した場合、無償で保証いたします。

※1年(12カ月)または2,000時間のいずれか先に達するまでの期間となります。
 ※保証の範囲については別途規定の範囲となります。

2 延長保証

パワートレイン (ポンプ、モータ、コントロールバルブなどの主要コンポーネント) およびエンジン付属機器は、3年 (36カ月) または5,000時間まで保証します。

4 5 6 メンテナンス

エンジンオイル、エンジンオイルフィルタ、燃料フィルタを対象に、2,000時間まで、取扱説明書の交換サイクルに基づき、無償でメンテナンスを行います。

※レンタル機は4 5 6を除くメニューとなります。

3 延長保証 (有償)

パワートレインおよびエンジン付属機器を対象として、7年 (84カ月) または10,000時間までの保証を有償にて提供します。

7 メンテナンス (有償)

プロのメカニックによるメンテナンスの実施と稼働のサポートを行うことで稼働率を高めることができます。お客様のニーズに合わせたプランを選択いただき、経済的なメンテナンスが可能です。

■ 最適なプランが選べる

『VALUE PACK Five』

メンテナンス・作業・検査の組合せにより、お客様にあったプランをご用意

- フィルタ ● オイル ● 出張作業 ● 定期検査 ● 特定自主検査

「遠隔サポート」 何処でも見守る 日立建機のサポートプログラム

データレポート

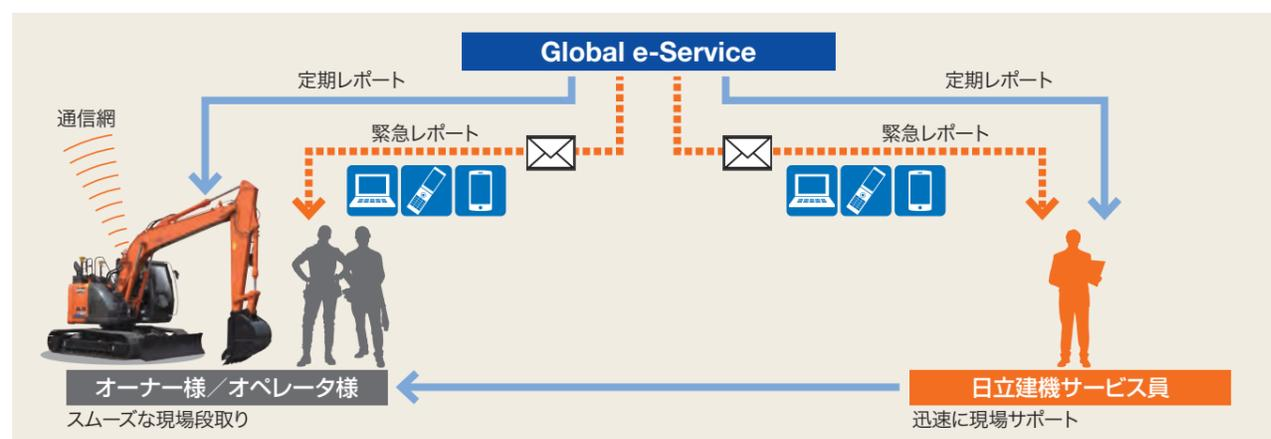

■ 定期レポート

一台ごとの機械稼働状況を定期的にレポートします。

- 配信タイミング……毎月初 (前月情報)
- レポート内容……機械稼働状況、ECO運転、部位別稼働時間、推定稼働時間、ラジエータ水温の説明など

■ 緊急レポート

機械に装着されたセンサから緊急性のあるアラームが発報された際に、アラーム内容をタイムリーにメールでレポートします。パソコン、携帯電話、スマートフォンで受信できます (通信形態はeメール)。

- 配信タイミング……都度 (アラーム発生時)
- レポート内容……マシンドアにつながるアラーム (エンジン出力ダウン) など

■ 定期レポート項目

- 稼働状況
- 燃料消費量 (日、月)
- 部位別の操作時間
- 稼働時間 (日、月)
- 冷却水/作動油の温度
- 各種診断コメント

Global e-Service Owner's Site

機械の稼働状況・保守をインターネットで一括管理。

機械情報を活用した、「リモートメンテナンス管理」

機械の位置情報やメンテナンス情報を携帯電話通信網を利用して収集し、インターネット経由でお客様へご提供します。日立建機と代理店による迅速で的確なサービスにより、機械の予防保全とお客様の機械管理をサポートいたします。



● 稼働状況の確認
機械の日々の稼働時間や燃料残量などの情報を確認できます。



● 位置情報
お客様の機械がどこにあるのか地図上で確認できます。

● メンテナンス情報

正確な定期メンテナンスの時期・実施状況が確認できます。

● 機械履歴

機械のサービス履歴などが確認できます。

SPECIFICATIONS

仕様

型式	ZX135USX-6 標準タイプ	
運転質量	kg	13,900
機体質量	kg	11,100
標準バケット容量 新JIS	m ³	0.50
標準シュー幅	mm	500 グローサシュー
性能		
接地圧	kPa (kgf/cm ²)	43 (0.44)
回転速度	min ⁻¹ (rpm)	13.3 (13.3)
走行速度 高 / 低	km/h	5.5 / 3.3
登坂能力	% (度)	70 (35)
最大掘削力 新JIS		
バケット通常時 / パワーディギング時	kN (kgf)	99 (10,100) / 104 (10,600)
アーム通常時 / パワーディギング時	kN (kgf)	65 (6,600) / 69 (7,000)
エンジン		
名称	いすゞ AR-4JJ1X	
形式	水冷式 4 気筒直接噴射式 電子制御式	
定格出力 グロス	kW/min ⁻¹ (PS/rpm)	78.5 / 2,000 (107 / 2,000)
定格出力 ネット	kW/min ⁻¹ (PS/rpm)	74.9 / 2,000 (102 / 2,000)
総行程容積	L (cc)	2,999 (2,999)
油圧装置		
油圧ポンプ形式	可変容量形ピストン式 × 2、歯車式 × 1	
主リリーフ弁セット圧	MPa (kgf/cm ²)	34.3 (350)
旋回油圧モータ形式	定容量形ピストン式 × 1	
走行油圧モータ形式	可変容量形ピストン式 × 2	
駐車ブレーキ形式	機械式	
油類の容量		
燃料タンク容量 (軽油)	L	220
作動油量 (交換油量)	L	155 (60)
エンジンオイル容量	L	17
尿素水タンク容量	L	13
排出ガス規制届出情報		
特定特殊自動車の車名および型式	日立 DASA	
特定原動機の名称および型式	いすゞ 4JJ1XDRA	

(注)単位は、国際単位系(SI)による表示です。()内は、従来の単位表示を参考値として併記しました。

共通標準装備品

油圧システム	安全装備	キャブ/室内装備	2D MC機能	3D MC機能	その他装備
<ul style="list-style-type: none"> HIOS IVシステム HP / PWR / ECO モード 作業モード (掘削 / アタッチメント) オートアイドル オートアイドルリングストップ パワーディギング オートパワーリフト 予備バルブ (アタッチメント用) ブーム再生システム 掘削増速システム アーム / バケット高圧時再生キャンセルシステム アンチドリフトバルブ 作動油タンク (高性能フィルタ付き) 	<ul style="list-style-type: none"> CRES Vキャブ 「ROPS対応キャブ (ISO12117-2:2008準拠)」 「労働安全衛生法ヘッドガード 基準適合キャブ」 緊急脱出用ハンマ エンジン停止スイッチ キャブ右側ガード 巻き取り式シートベルト (シートベルトリマインダ付き) ロックレバー (ニュートラルエンジンスタート機構および操作レバー自動ロック機構付き) 走行方向誤認防止マーク (トラックフレーム) 左右サイドミラー 大型ハンドレール & ステップ 滑り止めプレート LED 作業灯 (ブーム左側 / 車体右側) 建屋上ハンドレール バッテリーディスコネクストスイッチ 	<ul style="list-style-type: none"> マルチモニタシステム Aerial Angle® (ステーションリモード付き) 外気導入式 加圧フルオートエアコン (ホット & クールボックス付き) 回転式ルーバ(デフロスタ) ワイパ (可変式間欠、ウォッシュ付き) ルームライト ドリンクホルダ 灰皿 / シガーライタ ワンタッチ前窓ロック (解除レバー) ダブルスライドシート AM-FM ラジオ (2スピーカータイプ) フロアマット オーディオ入力(AUX) ポート 12V 電源 USB 充電ポート(2A 出力) 	<ul style="list-style-type: none"> フロント姿勢センサ (ブーム、アーム、バケット) 車体傾斜センサ / コントローラ タッチパネルディスプレイ 電気スイッチ付き操作レバー MC用電磁弁ユニット 通信端末 	<ul style="list-style-type: none"> フロント姿勢センサ (ブーム、アーム、バケット) 車体傾斜センサ / コントローラ タッチパネルディスプレイ 電気スイッチ付き操作レバー MC用電磁弁ユニット GNSS受信機(2基) 補正情報受信機 通信端末 	<ul style="list-style-type: none"> MLクレーン仕様機 情報コントローラ Global e-Service Owner's site (携帯通信ユニット) 特定特殊自動車排出ガス 2014年基準適合エンジン 作業灯ディレイ機構 アルミ製インタークーラ / ラジエータ / オイルクーラ 防塵ネット 二層式燃料メインフィルタ 燃料プレフィルタ 強化樹脂製スラストプレート アーム先端とバケット連結部WC溶射 SC塗装 (セルフクリーニング塗装) 新HNブッシュ 鉛レス電線 付属工具

SPECIFICATIONS

仕様パターン

○：標準装備 ●：オプション

型式	ZX135USX-6 標準タイプ	
ブーム	4.60 mブーム	○
アーム	2.52 mアーム	○
	2.52 mアーム	● (配管座付き)
	3.01 mアーム	● (配管座付き)
	2.52 mアーム (下面補強)	●
	2.52 mアーム (下面補強)	● (配管座付き)
	2.52 mアーム (上下面補強)	● (配管座付き)
バケット	0.45 (0.40) m ³ バケット	●
	0.50 (0.45) m ³ バケット	○
	0.59 (0.55) m ³ バケット	●
	法面バケット	●
	フック付きML Aリンク	○
	Bリンク	○
シュー	500 mm グローサシュー	○
	600 mm グローサシュー	●
	700 mm グローサシュー	●
	700 mm 三角シュー	●
	510 mm フラットシュー	●
	500 mm 分割式バットクローラシュー	●
	500 mm 後付けゴムバットシュー	●
カウンタウエイト	3,500 kg カウンタウエイト	○
キャブ	キャブ	○
	キャブ前部下網ガード	●
	キャブ前面上網ガード	●
	キャブ天井縦格ガード	●
	キャブ前面上下縦格ガード	●
	キャブ前面上縦格、下網ガード	●
	キャブ前面上下縦格ガード ISO (OPG) レベルII適合	●
	レインバイザ	●*2
	サンバイザ	●
	前窓合わせガラス	●
室内装備	固定シート (布張り)	○
	メカニカルサスペンションシート (布張り)	●
	DC 12 V 電源ユニット	○
キー	NSキー	○
	H800キー	●
	電子キーロックシステム	●
アタッチメント配管	アタッチメント基本配管	●
	アシスト配管	
	<ul style="list-style-type: none"> 油圧式操作用品 (アシスト操作用ペダル) アディショナルポンプ (モータアタッチメント用)*3 アディショナルポンプ (シリンダアタッチメント用)*3 	●
安全装置	旋回警報装置	●
	走行警報装置	●
ライト	キャブ上作業灯 (各種、ハロゲン式)	●
	ブーム作業灯 (両側)	●
	LED 周囲照明	●
ICT機器	レーザー受光器	●
その他	トラックガード (1個)*1	●
	トラックガード (2個)*1	●
	トラックアンダカバー*1	●
	セレクトバルブ式マルチレバー (4way)	●
	旋回体アンダカバー	○
	旋回体アンダカバー (強化型 : 6.0 mm)	●
	ウォームアップフィルタ	●
	プレクリーナ付きエアクリーナ	●
衛星通信ユニット	●	

(注)*1印は、後付けはできません。*2印は、キャブ前面上網ガードを装着する場合、取り付けできません。*3印は、ブレード仕様機の場合、取り付けできません。
・オプション品のご注文の際は納期をご確認ください。・本機は仕上げ掘削や整地を目的としたICT施工に対応した油圧ショベルです。強い衝撃の伴うバケット爪先の叩き作業や、ブレーキなど振動の大きなアタッチメントは、センサの故障や精度悪化の原因となりますので、ご使用できません。

SPECIFICATIONS

作業範囲図

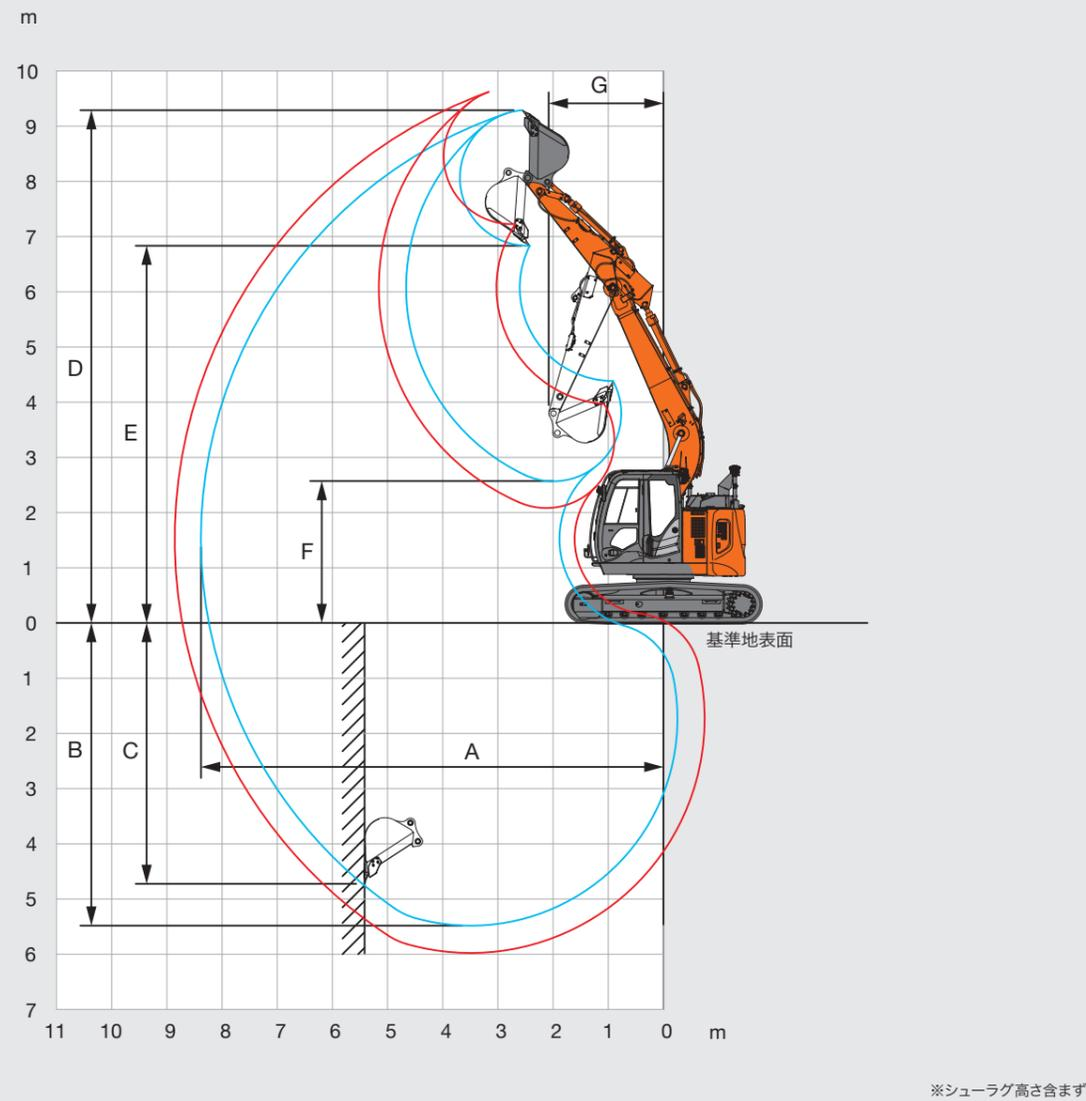

作業範囲

型式	ZX135USX-6 標準タイプ	
	標準アーム 2.52 m	ロングアーム 3.01 m
A 最大掘削半径	8,390	8,860
B 最大掘削深さ	5,490	5,980
*C 最大垂直掘削深さ	4,730	5,190
*D 最大掘削高さ	9,290	9,690
*E 最大ダンプ高さ	6,830	7,220
*F 最小ダンプ高さ	2,470	2,080
G フロント最小旋回半径	2,110	2,450

〈注〉*印はシューラグ高さを含みません。

寸法図

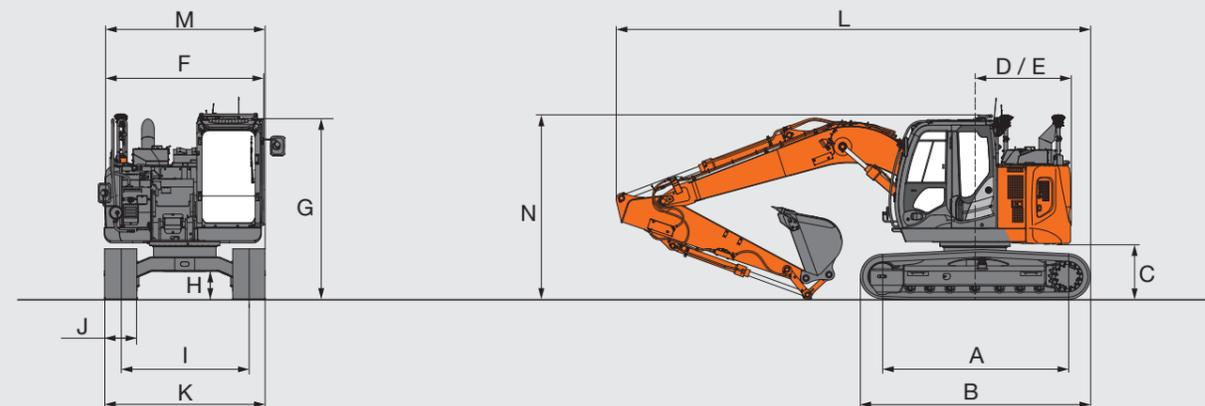

寸法

型式	ZX135USX-6 標準タイプ
A タンブラ中心距離	2,880
B クローラ全長	3,580
*C 旋回体後部下端高さ	840
D 後端長さ	1,490
E 後端旋回半径	1,490
F 旋回体全幅	2,480
G キャブ高さ	2,790
*H 最低地上高	410
I トラックゲージ幅	1,990
J シュー幅	500 (グローサ)
K クローラ全幅	2,490
L 全長	7,370
M 全幅	2,490
N 全高 (輸送時)	2,870

〈注〉*印はシューラグ高さを含みません。・各仕様の標準装備品装着時の値です。

各種バケット

バケット	容量 m ³		幅 mm		爪数 本	ZX135USX-6	
	山積 新 JIS (旧 JIS)	平積	サイドカッタ 無し	サイドカッタ 含む		標準アーム 2.52 m	ロングアーム 3.01 m
バケット	0.45 (0.40)	0.34	800	920	5	◎	○
	0.50 (0.45)	0.39	890	1,010	5	標準◎	○*
	0.59 (0.50)	0.43	950	1,070	5	○	×
バケット補強付き	0.50 (0.45)	0.39	890	1,010	5	◎	○*
	0.59 (0.50)	0.43	950	1,070	5	○	×
法面バケット	-		1,000 × 1,600		-	◇	◇
梯形バケット	0.30		側板傾斜角 45 度		3	○	○

〈注〉*印は、シュー幅700mm装着時のみ使用可能。

バリエーション仕様機

ニーズに応じたカスタマイズで、さらに使いやすく。

MLクレーン仕様機(標準搭載)

法律で定める構造と安全装置を装備し、JCA規格(日本クレーン協会)に合致した小型移動式クローラクレーンです。

運転資格

クレーン作業には「小型移動式クレーン運転技能講習」の修了が必要で、また、玉掛け作業は「玉掛け技能講習」の修了が必要です。

最大つり上げ能力: 2.9 t(作業半径3.8 m以下)

ワンタッチブラケット 簡単にフックの格納・取出しができます。

フックの格納

フックをブラケットに押し付ける。



フックの取出し

レバーを押しながら、フックを手前に引き出す。



レバーを押す。

過負荷警報装置(マルチモニタ)

実荷重・定格荷重・作業半径・作業高さを同時表示できます。



走行つり対応

JCA規格に合致した走行つり時定格荷重を設定しました。走行操作を行うと自動的に「走行つり時定格荷重」に切り替わります。

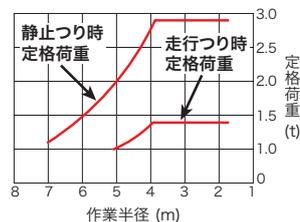

※写真はオプションのブレードおよびレーザー受光器を含みます。

ブレード仕様機

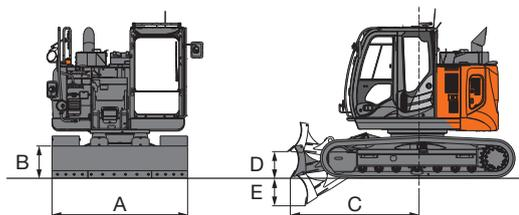

A	ブレード幅	2,490 mm
B	ブレード高さ	600 mm
C	ブレード水平距離	2,330 mm
*D	ブレード最大上昇量	460 mm
*E	ブレード最大下降量	540 mm

*印はシューラグ高さを含みません。

- カタログに記載した内容は、予告なく変更することがあります。機械の色および内装色は撮影、印刷インキの関係で実際の色とは異なって見えることがあります。
- 掲載写真は、販売仕様と一部異なる場合があります。また、オプション品を含んでいる場合もあります。
- 掲載写真には、カタログ撮影用の姿勢のものが含まれています。機械を離れるときには、必ず作業装置を接地させてください。
- 機体質量3トン以上のバケットを装着した建設機械の運転には「車両系建設機械(整地・運搬・積込み用・掘削用)運転技能講習修了証」の取得、機体質量3トン未満には「車両系建設機械(整地・運搬・積込み用・掘削用)運転特別教育」の受講が必要です。
- 機体質量3トン以上のブレード、鉄骨切断機(鉄骨切断機、コンクリート圧砕機、解体用つかみ機)の運転には、「車両系建設機械(解体用)運転技能講習修了証」の取得、機体質量3トン未満には「車両系建設機械(解体用)運転特別教育」の受講が必要です。(平成25年7月1日、労働安全衛生規則改正による)
- 「ZAXIS」は、日立建機(株)の登録商標です。

日立建機株式会社

東京都台東区東上野 2-16-1 〒110-0015
営業本部 ☎(03)5826-8150
www.hitachicm.com/global/jp

日立建機日本株式会社

埼玉県草加市弁天 5-33-25 〒340-0004
営業本部 ☎(048)935-2111
japan.hitachi-kenki.co.jp



お近くの販売店および教習所を
検索できます。



正しい操作と、周囲への思いやりは、安全作業の第一歩です。
ご使用前に、必ず「取扱説明書」をよく読み、正しくお使いください。

お問い合わせは、お近くの日立建機販売店へ